

SUPEROFFER
2024



NL

XX GRIP



**PERFECT VOOR NIEUWE INBUS EN
EFFECTIEF OP BESCHADIGDE BOUT**

64/2024

Promotie geldig tot 31/03/2024

0		236 K	BLZ. 91	367 SE6	BLZ. 71	516 ST6NPA	BLZ. 20	519 RBU6/3V	BLZ. 25	870 C	BLZ. 81
001 RV	BLZ. 37	236 KE	BLZ. 91	376	BLZ. 71	516 ST6NPM	BLZ. 20	519 RS6/3MA	BLZ. 26	871 C	BLZ. 81
001 TRV	BLZ. 37	236 KE/C22	BLZ. 91	382	BLZ. 71	516 ST6NV	BLZ. 18	519 RS6/3MM	BLZ. 26	871 D	BLZ. 81
002 JMA	BLZ. 32	237 1/2" AK	BLZ. 59	382 F	BLZ. 71	516 ST6PA	BLZ. 20	519 RS6/3NMA	BLZ. 26	884 C/S6	BLZ. 83
002 JMP	BLZ. 33	237 1/4" AK	BLZ. 59	391	BLZ. 82	516 ST6PM	BLZ. 20	519 RS6/3NMM	BLZ. 26	885 F	BLZ. 83
002 JTMA	BLZ. 32	237 1/4" SK	BLZ. 60	400		516 ST6V	BLZ. 18	519 RS6/3NV	BLZ. 24	889 GR	BLZ. 74
007/1V	BLZ. 34	252 N/SR8	BLZ. 55	400 P	BLZ. 82	516 ST7NV	BLZ. 18	519 RS6/3V	BLZ. 24	889 IL	BLZ. 74
007 FLV	BLZ. 35	263/S16	BLZ. 81	421 M	BLZ. 77	516 ST7V	BLZ. 18	519 RS6/4MM	BLZ. 27	889 RL	BLZ. 74
007 MCV	BLZ. 35	270 C/C3	BLZ. 79	421 P	BLZ. 77	516 ST8V	BLZ. 19	519 RS6/4NMM	BLZ. 27	889 RP	BLZ. 75
007 MLV	BLZ. 67	272 DS	BLZ. 79	426 B/S5	BLZ. 82	516 STC4V	BLZ. 19	519 RS6/4NV	BLZ. 25	889 RT	BLZ. 75
007 MV	BLZ. 67	276 CE/SE8	BLZ. 55	426 C/S4	BLZ. 82	516 STXL6MM	BLZ. 22	519 RS6/4V	BLZ. 25	889 SP	BLZ. 75
007 PLV	BLZ. 35	280 HAP/SE6	BLZ. 43	426 D/S4	BLZ. 82	516 STXL6NMM	BLZ. 22	519 RS7/3V	BLZ. 24	890 K	BLZ. 77
007 RV	BLZ. 36	280 HATX/SE6	BLZ. 43	442 TA	BLZ. 70	516 STXL6NV	BLZ. 19	519 RS7/5V	BLZ. 25	900	
007 SV	BLZ. 36	280 HG/SE6	BLZ. 43	443 N	BLZ. 80	516 STXL6V	BLZ. 19	519 RS8/3MM	BLZ. 27	910 E1 1"	BLZ. 87
007 TV	BLZ. 36	280 HGTS/SE6	BLZ. 43	446 DA/SE6	BLZ. 80	519/127N	BLZ. 30	519 RS8/3V	BLZ. 24	913 PC2 1/2"	BLZ. 88
007 TXV	BLZ. 34	280 HX/SE6	BLZ. 8	446 DT/S2	BLZ. 81	519/150AX	BLZ. 30	519 RSC4/3V	BLZ. 25	920 AN1	BLZ. 88
007 V	BLZ. 34	280 LTS/S9	BLZ. 45	446 S28	BLZ. 80	519/276	BLZ. 30	519 RSC4/4V	BLZ. 25	921 A4	BLZ. 88
063 W	BLZ. 66	280 LTSTX/S8	BLZ. 45	447 T	BLZ. 76	519/280HG	BLZ. 30	519 RSC4/5V	BLZ. 25	922 B1	BLZ. 89
074 A	BLZ. 67	280 TK/SE6	BLZ. 42	451 N/S4	BLZ. 61	519/280HGTS	BLZ. 30	600		922 BL1	BLZ. 89
085 EX/SE3	BLZ. 46	280 TQ	BLZ. 41	454	BLZ. 61	519/280T	BLZ. 30	601 1/2" J22	BLZ. 56	922 BP1	BLZ. 89
091 D/SH5	BLZ. 40	280 T/SE7	BLZ. 42	458 S6	BLZ. 61	519/285A1	BLZ. 30	601 1/4-1/2" J82	BLZ. 57	928 AC1 1/2"	BLZ. 86
091 SH5	BLZ. 40	280 TTS/SE6	BLZ. 42	458 S20	BLZ. 61	519/285B2	BLZ. 30	601 1/4-1/2" J100	BLZ. 57	928 D1 3/4"	BLZ. 86
091 SH8	BLZ. 40	280 TTX/SE8	BLZ. 42	495 MAA	BLZ. 28	519/285KA1	BLZ. 30	601 1/4-1/2" JTX16	BLZ. 56	929 PC1 1/2"	BLZ. 84
100		280 XLTS/S9	BLZ. 45	495 MB	BLZ. 28	519/294	BLZ. 30	601 1/4" J34	BLZ. 56	929 PC1/C12	BLZ. 85
115 CL/SE2	BLZ. 82	280 X/S9	BLZ. 8	495 MC	BLZ. 28	519/322H	BLZ. 30	606 1/2" EA	BLZ. 58	939 C1	BLZ. 88
127 C/SE4	BLZ. 48	282 S10	BLZ. 72	495 PA	BLZ. 29	519/322STX	BLZ. 30	606 1/4" EA	BLZ. 58	942 PC3 1/2"	BLZ. 84
127 C/SE4M	BLZ. 48	285 DS8	BLZ. 54	495 PM	BLZ. 29	519/324H	BLZ. 30	606 1/4" SK	BLZ. 60	942 PC3/C7	BLZ. 85
127 C/SE4P	BLZ. 48	285 DS12	BLZ. 54	500		519/324TX	BLZ. 30	609 1/4" EB	BLZ. 59	942 PD1 3/4"	BLZ. 86
127 C/SE4S	BLZ. 48	285 J/DS7	BLZ. 55	501 P	BLZ. 16	519/366	BLZ. 30	609 1/4" SKX	BLZ. 7	942 PE1 1"	BLZ. 87
127 M	BLZ. 49	285 J/DS12	BLZ. 55	504 SN	BLZ. 19	519/382F	BLZ. 30	610 1/4" EFK	BLZ. 60	943 PC1 1/2"	BLZ. 84
127 MP	BLZ. 49	285 KA/DS8	BLZ. 52	504 SNA	BLZ. 19	519/613AEA	BLZ. 30	612 3/4" B	BLZ. 59	943 PC1/C12	BLZ. 85
127 N/SE4	BLZ. 48	285 KA/DS12	BLZ. 52	504 SNA	BLZ. 19	519/613BEA	BLZ. 30	612 3/4" EB	BLZ. 59	943 PC2 1/2"	BLZ. 86
127 N/SE4S	BLZ. 48	285 KB/DS7	BLZ. 53	504 SR	BLZ. 19	519/613CEA	BLZ. 30	640 A	BLZ. 37	988 D/S3	BLZ. 73
128 M	BLZ. 49	285 KB/DS12	BLZ. 53	506 KA	BLZ. 15	519/990A1	BLZ. 30	641 T	BLZ. 37	988 E/S10	BLZ. 73
128 MP	BLZ. 49	285 KF/DS8	BLZ. 53	506 KL	BLZ. 15	519 M 091A	BLZ. 31	646/5LM183	BLZ. 33	988 G/S12	BLZ. 73
135 B	BLZ. 47	285 KF/SE5	BLZ. 53	506 TA	BLZ. 17	519 M 127N	BLZ. 31	646/5LV	BLZ. 37	988 LA/S14	BLZ. 73
135 C	BLZ. 47	285 P/SE5	BLZ. 54	506 TAC	BLZ. 16	519 M 150AX	BLZ. 31	660 X/B9	BLZ. 7	988 MA/S19	BLZ. 73
146 A	BLZ. 66	285 SE26	BLZ. 54	506 TC	BLZ. 17	519 M 235X	BLZ. 9	664 B/S7	BLZ. 44	988 MA/S25	BLZ. 73
150 AX/SE3	BLZ. 46	285 X/B8	BLZ. 5	506 TL	BLZ. 17	519 M 276	BLZ. 31	664 S25	BLZ. 44	995 A	BLZ. 69
155 AX	BLZ. 46	285 X/B12	BLZ. 5	506 TLC	BLZ. 16	519 M 280HG	BLZ. 31	687 1/2" C16	BLZ. 90	995 AF	BLZ. 69
163	BLZ. 67	294 AC	BLZ. 51	516 SA/BCA	BLZ. 13	519 M 280HGTS	BLZ. 31	688 3/4" MD6	BLZ. 90	995 CA	BLZ. 69
174 CX	BLZ. 50	294 AD	BLZ. 51	516 SA/BCL	BLZ. 13	519 M 280HX	BLZ. 9	692 J32	BLZ. 44	995 LA	BLZ. 69
186 C	BLZ. 47	294 AG	BLZ. 51	516 SA/CA	BLZ. 13	519 M 280N1	BLZ. 31	692 J49	BLZ. 44	997 A	BLZ. 72
187 C	BLZ. 47	300		516 SA/CBA	BLZ. 11	519 M 280T	BLZ. 31	692 J100	BLZ. 45	997 B	BLZ. 72
196 N	BLZ. 70	305 N	BLZ. 68	516 SA/CBL	BLZ. 11	519 M 280TK	BLZ. 31	700		1000	
196 NR	BLZ. 70	314 C	BLZ. 68	516 SA/CL	BLZ. 13	519 M 285A1	BLZ. 31	753 A	BLZ. 66	1613 AGM12-24	BLZ. 76
200		314 DA	BLZ. 68	516 SA/CTA	BLZ. 11	519 M 285A2	BLZ. 31	753 KA	BLZ. 66	1613 RA12	BLZ. 76
200 S	BLZ. 70	317 AM	BLZ. 68	516 SA/CTL	BLZ. 11	519 M 285KA	BLZ. 31	800		1651	BLZ. 77
207 D	BLZ. 65	317 K	BLZ. 68	516 SA/PRA	BLZ. 12	519 M 285KB	BLZ. 31	810 N	BLZ. 64	1785 B	BLZ. 77
207 E	BLZ. 65	322 SH7	BLZ. 40	516 SA/PRL	BLZ. 12	519 M 285X	BLZ. 9	810 SA	BLZ. 63	1881 S22	BLZ. 81
210 C	BLZ. 70	322 SH10	BLZ. 40	516 SA/STA	BLZ. 12	519 M 294B	BLZ. 31	811 LB	BLZ. 62	1950 C	BLZ. 78
211 A	BLZ. 70	324 SH5	BLZ. 39	516 SA/STL	BLZ. 12	519 M 324H	BLZ. 31	900		2000	
235 1/2" MB/C10	BLZ. 91	324 SH8	BLZ. 39	516 ST5V	BLZ. 18	519 M 324STX	BLZ. 31	811 LBE	BLZ. 62	2000 A	BLZ. 78
235 1/2" M/C16	BLZ. 90	324 SH12	BLZ. 39	516 ST6MA	BLZ. 21	519 M 382F	BLZ. 31	811 NE	BLZ. 64	2000 G	BLZ. 79
235 1/2" XL/C3	BLZ. 79	324 STX/S7	BLZ. 39	516 ST6MM	BLZ. 21	519 M 613AEA	BLZ. 31	812 N	BLZ. 64	2550 A	BLZ. 78
235 1/2" X/SE12	BLZ. 6	324 XP/B16	BLZ. 38	516 ST6MMEX	BLZ. 23	519 M 613BEA	BLZ. 31	814 A	BLZ. 83	2550 B	BLZ. 78
235 1/4" X/SE10	BLZ. 6	333 K/SB10	BLZ. 41	516 ST6NMA	BLZ. 21	519 M 613CEA	BLZ. 31	824 A	BLZ. 64	2847/3	BLZ. 76
235 3/4" M/C8	BLZ. 90	333 K/SH8	BLZ. 41	516 ST6NMM	BLZ. 21	519 M 990A5MD	BLZ. 31	831 A	BLZ. 83	2847 A	BLZ. 77
				516 ST6NMMEX	BLZ. 23	519 RB07/3V	BLZ. 25				

ONTDEK HET NIEUWE VAN 2024



X-Grip-bereik
Blz. 4



Inrichting van de werkplaats
Blz. 10



Werkbanken
Blz. 14



Gereedschapswagens
Blz. 18



Assortimenten
Blz. 28



Onderhoudskoffers
Blz. 32



Draagbare opslag
Blz. 34



Schroefbits
Blz. 38



6-kant sleutels en bitjes
Blz. 41



Tangen
Blz. 46



Sleutels
Blz. 51



Ratels en doppen
Blz. 56



Trekkers
Blz. 61



Gecontroleerd aandraaien
Blz. 62



Schaar voor elektriciens
Blz. 65



Elektrotechniek
Blz. 66



Sanitair
Blz. 68



Klinknageltangen
Blz. 69



Onderhoud
Blz. 70



Verlichting
Blz. 74



Automotive
Blz. 76



Luchtgereedschappen en accessoires
Blz. 84

**KIJK UIT NAAR DE
ICONISCHE PRODUCTEN:**
de gereedschappen maken het verschil!





X-GRIP-BEREIK

PERFECT VOOR NIEUWE INBUS EN EFFECTIEF OP BESCHADIGDE BOUT



MOEREN EN SCHROEVEN MET INBUSKOP



INBUSSCHROEVEN



285 X



280 HX



235 X



280 X

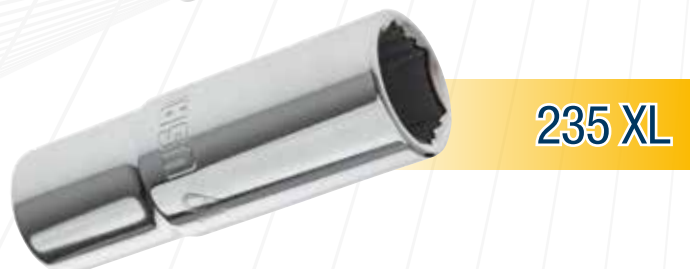

235 XL



660 X

MET EXCLUSIEF X-GRIP-PROFIEL
Alleen USAG biedt de oplossing voor het losdraaien van zwaar beschadigde bouten en moeren.

PERFECT VOOR NIEUWE INBUSBOUTEN
Wanneer u met nieuwe inbusbouten werkt, brengt het X-Grip-profiel meer draaimoment over in vergelijking met een normaal profiel, waardoor schade aan het zeskantoppervlak wordt voorkomen.

STEEKRINGSLEUTEL 285 X

OPTIMAAL VOOR NIEUWE ZESKANTBOUTEN EN DOELTREFFEND OP BESCHADIGDE BOUTEN

GEBOGEN STEEKZIJDJE

15° gebogen ten opzichte van de sleutelas.



YouTube

DUBBELE T-SECTIE

Uitstekende buigweerstand.

SPECIALE RINGVORM

Voor werkzaamheden aan moeilijk bereikbare moeren.

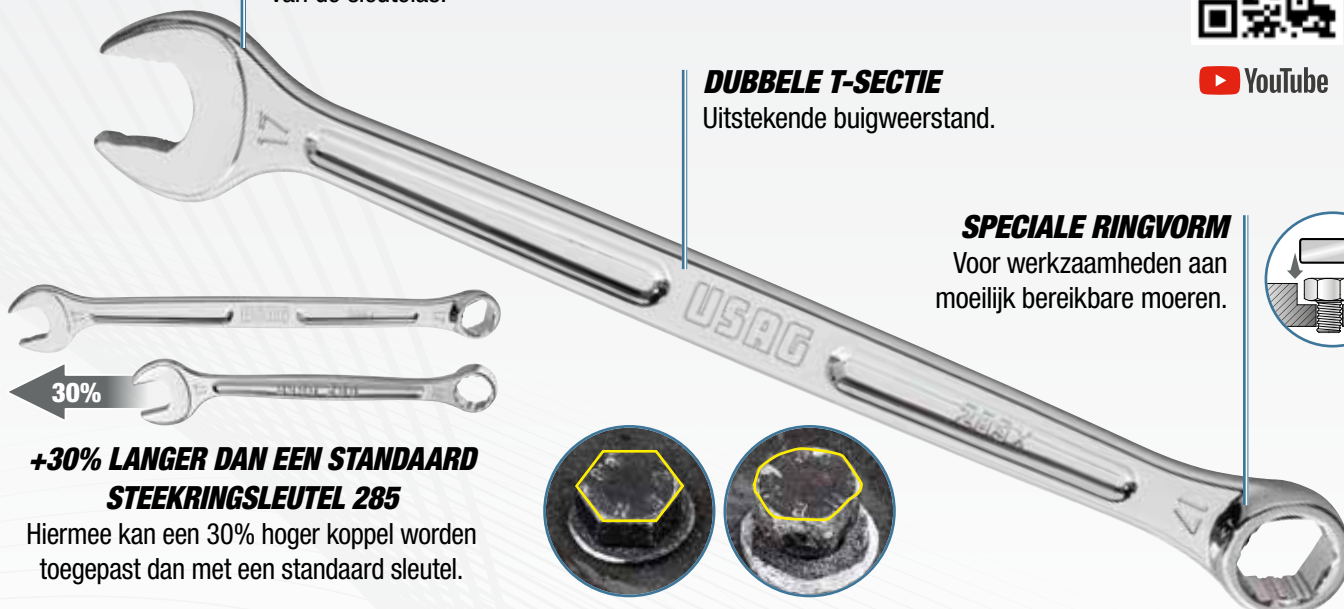
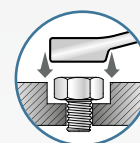

+30% LANGER DAN EEN STANDAARD STEEKRINGSLEUTEL 285

Hiermee kan een 30% hoger koppel worden toegepast dan met een standaard sleutel.



SPECIALE PROFIELEN

Het interne profiel van het open uiteinde is ontworpen voor gebruik op nieuwe en zelfs zwaar beschadigde inbusbouten (tot 80% met de ring, 60% met het open uiteinde).



8
STUKS

285 X/B8
U02850950

8-delige steekringsleutelset met speciale profielen

- 285 X/8-10-11-12-13-14-17-19 mm.
- Geleverd in een stevige stoffen oprolzak

8÷19 mm



12
STUKS

285 X/B12
U02850951

12-delige steekringsleutelset met speciale profielen

- 285 X/8-9-10-11-12-13-14-15-16-17-18-19 mm.

8÷19 mm

235 X-AANSLUITINGEN

SPECIAAL CHROOM-VANADIUMSTAAL
Verchromde afwerking



YouTube



VOORDELEN X-GRIP-PROFIEL:

- Perfecte grip op nieuwe of beschadigde inbusbouten, tot 80%.
- Brengt meer draaimoment over dan een standaard dopsleutel.
- Geen beschadiging van de nieuwe inbusbout.



MAGNETISCHE VERGRENDELBARE DOPHOUDER 559 A

- Verkrijgbaar met 3/8-, 1/4-, 1/2-clips
- Magnetische basis beschermd door rubberen laag: geen beschadiging van het oppervlak
- 360° verstelbare clips, om snel de maat van de dop te bepalen



235 1/2" X/SE12
U02350501

12
STUKS



Set van 12 inbusdoppen met speciaal profiel



10-11-12-13-14-
15-16-17-18-19-
22-24 mm



235 1/4" X/SE10
U02350500

10
STUKS



Set van 10 inbusdoppen met speciaal profiel



5,5-6-7-8-9-10-
11-12-13-14 mm

ASSORTIMENT MET 660 X-BITS EN 235 X-DOPPEN



23
STUKS

1/4"

1/4"



Bouhouder



609 1/4" SKX
U06090004

134 g | 120 mm | 30 mm | 60 mm

Assortiment met speciale inbusdoppen en bits

- Compacte doos van twee materialen met zachte bekleding
- Metalen sluitclip
- Dopmaat ingegraveerd aan binnenzijde

BESCHRIJVING	ITEM/MAAT	ST.
Omkeerbare ratel	237 1/4" SK	2
Verlengstuk	235 1/4" X 6-8-10-12-13	5
Schroefbit voor gleufschroeven -1/4"	660 0,5x4	1
Schroefbit voor PHILLIPS®-kruiskopschroeven -1/4"	660 PH 2	1
Schroefbit voor POZIDRIV® - SUPADRIV® kruiskopschroeven -1/4"	660 PZ 2	1
Bit dopsleutelsouder -1/4"	660 Q 1/4"	1
Schroefbit voor TORX® Tamper Resistant-schroeven -1/4"	660 STX T20-T25-T30-T40	4
Schroefbit voor binnenzeskantschroeven -1/4"	660 X 2-2,5-3-4-5-6-7-8	8

ASSORTIMENT MET 660 X-BITS



2-2,5-3-4-5-6-7-8 mm



9
STUKS



1/4" Bithouderdopsleutel

660 X/B9
U06600100

110 mm | 20 mm | 105 mm



YouTube

Set bits met speciaal profiel

- Speciaal X-Grip-inbusprofiel: perfecte grip op nieuwe of beschadigde verzonken inbusbouten, tot 92%
- Speciaal staal met fosfaatafwerking
- Inclusief 1/4-1/4"-bithouder
- Geleverd in een compact stoffen zakje

BESCHRIJVING	ITEM/MAAT	ST.
Schroefbit voor binnenzeskantschroeven -1/4"	660 X 2-2,5-3-4-5-6-7-8	8
Bithouderdopsleutels	684 1/4	1

660 X-BITS

EXCLUSIEF X-GRIP-PROFIEL

Dankzij het speciale ontwerp van de gripbits heeft u onder alle omstandigheden grip op verzonken inbusbouten: of zij nu intact of zwaar beschadigd zijn.

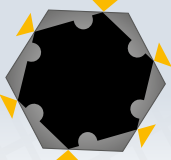

BESCHADIGDE SCHROEVEN

Wanneer een schroef met een inbuskop beschadigd is, is het niet meer mogelijk om deze met normale inbussleutels los te draaien. Met de nieuwe 660 X-Gripbits kunt u zelfs schroeven losdraaien waarvan tot 98% van het inbusprofiel beschadigd is.





INBUSSLEUTELS 280 X EN 280 HX



EXCLUSIEF X-GRIP-PROFIEL

Dankzij het speciale ontwerp van de gripbits heeft u onder alle omstandigheden grip op verzonken inbuskoppen: of zij nu intact of zwaar beschadigd zijn.



BESCHADIGDE SCHROEVEN

Wanneer een schroef met een inbuskop beschadigd is, is het niet meer mogelijk om deze met normale inbusleutels los te draaien.

Met 280 X- en 280 HX-inbusleutels kunt u zelfs schroeven



New

6
STUKS



YouTube

280 HX/SE6

U02802460

Set van 6 haakse inbusleutels met speciale profielen en handgreep van twee materialen

- 280 HX/2,5-3-4-5-6-8 mm.
- Ergonomische handgreep van twee materialen met antislip laag
- Ontwerp bestudeerd voor een veilige grip tijdens werkzaamheden
- Sterk gelegeerd speciaal staal
- Zinkgefosfateerd voor hoge corrosiebestendigheid



280 X/S9

U02800485

Set van 9 haakse inbusleutels met speciale profielen

- 280 X/1,5-2-2,5-3-4-5-6-8-10 mm.
- Hiermee kunt u zelfs onder een hoek van 25° aan beschadigde schroeven werken
- Sterk gelegeerd speciaal staal
- Zinkgefosfateerd voor hoge corrosiebestendigheid
- Geleverd met kunststof houder

9
STUKS



YouTube

X-GRIP-MODULES VOOR UW VERRIJDABARE GEREEDSCHAPSKAST!

New

XL



52
STUKS

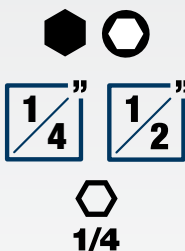

519 M 235X

U05191065

Tweekleurig foam module met assortiment

BESCHRIJVING	ITEM/MAAT	ST.
6-kant dopsleutel	235 1/2 X10-11-12-13-14-15-16-17-18-19-22-24	12
6-kant dopsleutel	235 1/4 X 5,5-6-7-8-9-10-11-12-13-14	10
Lange 6-kant dopsleutel	235 1/2 XL 17-19-21	3
Verlengstuk	236 1/2 125-250	2
Verlengstuk	236 1/4 125-250	2
Omkeerbare ratel met gesloten mechanisme (IP51 gecertificeerd)	237 A 1/2	1
Omkeerbare ratel met gesloten mechanisme (IP51 gecertificeerd)	237 A 1/4	1
T-handgreep met verschuifbaar aandrijfvierkant	240 1/2 N	1
T-handgreep met verschuifbaar aandrijfvierkant	240 1/4	1
Cardangewricht	241 1/2	1
Cardangewricht	241 1/4	1
9-delige stiftsleutelset met kogelkop	280 X/S9 1,5-2-2,5-3-4-5-6-8-10	9
Schroefbit voor binnenzeskantschroeven -1/4"	660 X 2-2,5-3-4-5-6-7-8	8
Bithouderdopsleutels	684 1/4	1

New

L



12
STUKS



519 M 285X

U05191063

Tweekleurig foam module met assortiment

- 285 X/8-9-10-11-12-13-14-15-16-17-18-19 mm.

New

L

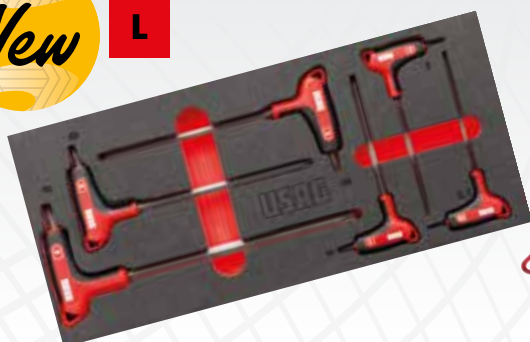

6
STUKS



519 M 280HX

U05191064

Tweekleurig foam module met assortiment

- 280 HX/2,5-3-4-5-6-8 mm.

Wilt u meer modules aan uw assortiment toevoegen?
Ga naar pagina 31

MEUBELLIJN START 516 PROFESSIONEEL WERKSTATION



YouTube



KWALITEIT VAN STARTGAMMA



35 mm geleiders met hoge weerstand en een draagvermogen tot 40 kg.
Handgrepen van zeer duurzaam ABS.

WERKBLAD, STAAL OF HOUT, GROOT EN DUURZAAM



Diepte: 600 mm.
Statische belastbaarheid: 1000 kg.

COMPATIBEL MET USAG-MODULES

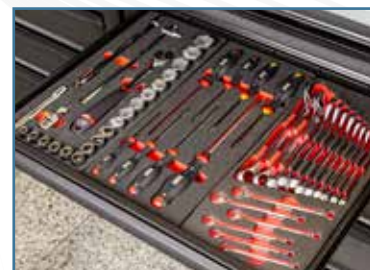

De laden zijn compatibel met USAG-schuimmodules of het kunststof traysysteem uit de catalogus.



KIES UW IDEALE LAY-OUT

Probeer het nu uit: ga naar start516-gb.usag.it

Inclusief haken, led-lampen, powerstrips en laden op wieltjes



BESCHRIJVING	ITEM	ST.
Kast met 2 deuren	516 SA/2T	1
Kast met 6 lades	516 SA/1T	1
Kast met 7 lades	516 SA1T/7	1
START gereedschapswagen - 6 lades (leeg)	516 SA/16T	1
Kastje met prullenbak en papierrolhouder	516 SA17T	1
Open lade op wielen	516 SA20T	4
Gaatjesbord	516 SA5T	8
Gaatjesbord met stekkerdoos	516 SA6T	2
Armário com 2 portas	516 SA3T/2	1
Kast met 2 deuren	516 SA/3T	1
Led-lamp	516 SA/12	2
Bovenkast met kanteledeur	516 SA/4T	5
Rek voor elektrisch gereedschap	516 SA4TP	1
Montageset	516 SA14T	5
Verhoging	516 SA11T	6



516 SA/CTA
U05160299



502 kg



↓ 2.000
↗ 650

Stalen blad
1.450 mm - 516 AC/1
2.175 mm - 516 AC/2
Hoekset
516 SA19T

Inrichting van de werkplaats - stalen blad

- Geleverd met 30 haken (kit 516 SA/K1)



516 SA/CTL
U05160300



502 kg



↓ 2.000
↗ 650

Houten blad
1.450 mm - 516 SAL/1
2.175 mm - 516 SAL/2
Hoekset
516 SA18T

Inrichting van de werkplaats - houten blad

- Geleverd met 30 haken (kit 516 SA/K1)

2.100 mm 2.100 mm



Inclusief haken, led-lampen, powerstrips en laden op wieltjes



BESCHRIJVING	ITEM	ST.
Kast met 7 lades	516 SA1T/7	1
Kast met 6 lades	516 SA/1T	1
Kast met 2 deuren	516 SA/2T	1
Kastje met prullenbak en papierrolhouder	516 SA17T	1
Gaatjesbord	516 SA5T	7
Gaatjesbord met stekkerdoos	516 SA6T	1
Bovenkast met kanteledeur	516 SA/4T	4
Led-lamp	516 SA/12	2
Open lade op wielen	516 SA20T	4
Montageset	516 SA14T	4
Verhoging	516 SA11T	4



516 SA/CBA
U05160297



529 kg



↓ 2.000
↗ 650

Stalen blad
2.175 mm
516 AC/2 (x2)
Hoekset
516 SA19T

Inrichting van de werkplaats - stalen blad

- Geleverd met 30 haken (kit 516 SA/K1)



516 SA/CBL
U05160298



529 kg



↓ 2.000
↗ 650

Houten blad
2.175 mm
516 SAL/2 (x2)
Hoekset
516 SA18T

Inrichting van de werkplaats - houten blad

- Geleverd met 30 haken (kit 516 SA/K1)

Inrichting van de werkplaats



KIES UW

Probeer het nu uit:



Inclusief haken, led-lampen, powerstrips en laden op wieltjes

BESCHRIJVING	ITEM	ST.
Kast met 7 lades	516 SA1T/7	1
Kastje met prullenbak en papierrolhouder	516 SA1T/7	1
Gaatjesbord	516 SA5T	5
Gaatjesbord met stekkerdoos	516 SA6T	1
Bovenkast met kanteledeur	516 SA/4T	3
Kast met 2 deuren	516 SA3T/2	1
START gereedschapswagen - 6 lades (leeg)	516 SA/16T	1
Rek voor elektrisch gereedschap	516 SA4TP	1
Open lade op wielen	516 SA20T	2
Led-lamp	516 SA/12	2
Montageset	516 SA14T	3
Verhoging	516 SA11T	3



516 SA/PRA
U05160295



342 kg



mm

↔ 3.175
↓ 2.000
↙ 650

Stalen blad

2.175 mm - 516 AC/2

Inrichting van de werkplaats - stalen blad

- Geleverd met 30 haken (kit 516 SA/K1)



516 SA/PRL
U05160296



332 kg



mm

↔ 3.175
↓ 2.000
↙ 650

Houten blad

2.175 mm - 516 SAL/2

Inrichting van de werkplaats - houten blad

- Geleverd met 30 haken (kit 516 SA/K1)



Inclusief haken, led-lampen, powerstrips en laden op wieltjes

BESCHRIJVING	ITEM	ST.
Kast met 6 lades	516 SA/1T	1
Kast met 2 deuren	516 SA/2T	1
Gaatjesbord	516 SA5T	5
Gaatjesbord met stekkerdoos	516 SA6T	1
Bovenkast met kanteledeur	516 SA/4T	3
Kast met 2 deuren	516 SA/3T	1
START gereedschapswagen - 6 lades (leeg)	516 SA/16T	1
Open lade op wielen	516 SA20T	2
Led-lamp	516 SA/12	2
Montageset	516 SA14T	3
Verhoging	516 SA11T	3



516 SA/STA
U05160293



295 kg



mm

↔ 2.675
↓ 2.000
↙ 650

Stalen blad

2.175 mm - 516 AC/2

Inrichting van de werkplaats - stalen blad

- Geleverd met 30 haken (kit 516 SA/K1)



516 SA/STL
U05160294



284 kg



mm

↔ 2.675
↓ 2.000
↙ 650

Houten blad

2.175 mm - 516 SAL/2

Inrichting van de werkplaats - houten blad

- Geleverd met 30 haken (kit 516 SA/K1)

IDEALE LAY-OUT

ga naar start516-gb.usag.it

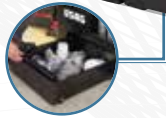

Inclusief haken, led-lampen, powerstrips en laden op wieltjes

BESCHRIJVING	ITEM	ST.
Kast met 6 lades	516 SA/1T	1
Kast met 2 deuren	516 SA/2T	1
Gaatjesbord	516 SA5T	3
Gaatjesbord met stekkerdoos	516 SA6T	1
Bovenkast met kanteldeur	516 SA/4T	2
Kast met 1 deur	516 SA/3T	1
Open lade op wielen	516 SA20T	2
Montageset	516 SA14T	2
Verhoging	516 SA11T	3



516 SA/CA
U05160291



↔ 1.950
↓ 2.000
↙ 650

Stalen blad
1.450 mm - 516 AC/1

Inrichting van de werkplaats - stalen blad

- Geleverd met 30 haken (kit 516 SA/K1)



516 SA/CL
U05160292



↔ 1.950
↓ 2.000
↙ 650

Houten blad
1.450 mm - 516 SAL/1

Inrichting van de werkplaats - houten blad

- Geleverd met 30 haken (kit 516 SA/K1)



BESCHRIJVING	ITEM	ST.
Kast met 6 lades	516 SA/1T	1
Kast met 2 deuren	516 SA/2T	1
START gereedschapswagen - 6 lades (leeg)	516 SA/16T	1
Verhoging	516 SA11T	2



516 SA/BCA
U05160289



↔ 2.175
↓ 817
↙ 500

Stalen blad
2.175 mm - 516 AC/2

Inrichting van de werkplaats - stalen blad



516 SA/BCL
U05160290



↔ 2.175
↓ 817
↙ 500

Houten blad
2.175 mm - 516 SAL/2

Inrichting van de werkplaats - houten blad



WERKBANKSYSTEEM 506 TOPWEERSTAND EN STABILITEIT



YouTube



ACCESSOIRES

Compatibel met 516 AC-lijn
(uitsluitend 506 KA- en KL-modellen)

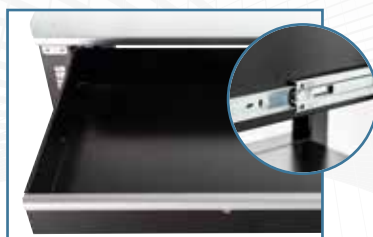

GROTE LADEN

gemonteerd op geleiders van hoge kwaliteit



STAANDERS VAN PLAATSTAAL

thickness 1.2 mm,
for maximum resistance



Alle modellen zijn verkrijgbaar met
een werkblad van staal (dikte 3 mm)
of meerlaags hout (dikte 30 mm)



Alle modellen zijn voorzien
van schroefgaten. U kunt de
werkbanken in de vloer bevestigen
of naast elkaar plaatsen.

2.000 kg



150 kg | 2.000 mm | 910 mm | 700 mm



2000 mm

STAAL

2
LADEN

506 KA
U05060256

RAL
9005

Werkstation met blad van plaatstaal

- Gegalvaniseerd plaatstalen blad (dikte 3 mm) met zijden van 37 mm
- Duurzame constructie met 6 staanders
- Dubbele, volledig openschuivende laden, met sloten
- Plaatstalen deuren met verstelbare scharnieren
- Onderste legplank inbegrepen
- Mogelijkheid tot het ophangen van 516 accessoires in de zijdelen
- Geschikt voor bevestiging in de vloer
- Statische belastbaarheid: 2000 kg
- Afmetingen interne laden: 830x550x110 mm
- Afmeting interne compartimenten met deuren: 860x350x440 mm
- In RAL 9005 gelakt staal
- Wordt gedemonteerd geleverd

2.000 kg



140 kg | 2.000 mm | 910 mm | 700 mm



2000 mm

HOUT

2
LADEN

506 KL
U05060246

RAL
9005

Werkstation met blad van hout

- Meerlaags houten blad, dikte 30 mm
- Duurzame constructie met 6 staanders
- Dubbele, volledig openschuivende laden, met sloten
- Plaatstalen deuren met verstelbare scharnieren
- Onderste legplank inbegrepen
- Mogelijkheid tot het ophangen van 516 accessoires in de zijdelen
- Geschikt voor bevestiging in de vloer
- Statische belastbaarheid: 2000 kg
- Afmetingen interne laden: 830x550x110 mm
- Afmeting interne compartimenten met deuren: 860x350x440 mm
- In RAL 9005 gelakt staal
- Wordt gedemonteerd geleverd



506 TAC

RAL 9005

STAAL

Werkbank met blad van plaatstaal

- Gegalvaniseerd plaatstaal blad (dikte 3 mm) met zijden van 37 mm
- Metalen plaatstaal deuren, staanders en onderste legplank, dikte 1,2 mm
- Gaten in de zijden voor bevestiging van meerdere banken naast elkaar.
- Geschikt voor bevestiging in de vloer
- 6 staanders voor maat 2 m
- Ruimte tussen 2 staanders: 864 mm
- Ruimte tussen onderste legplank en werkblad: 525 mm
- Afmetingen interne lade:
- L 1000 en L 2000: 830x550x110 mm
- L 1500: 1280x550x110 mm
- Gedeonteerd geleverd

CODE	DIMENSIES LxDxH	⚖️ kg	N° laden
U05060154	1046x700x910 mm	65 kg	1
U05060155	1500x700x910 mm	85 kg	1
U05060156	2000x700x910 mm	110 kg	2



506 TLC

RAL 9005

HOUT

Werkbank met houten blad

- Meerlaags houten blad, dikte 30 mm
- Metalen plaatstaal deuren, staanders en onderste legplank, dikte 1,2 mm
- Gaten in de zijden voor bevestiging van meerdere banken naast elkaar.
- Geschikt voor bevestiging in de vloer
- 6 staanders voor maat 2 m
- Ruimte tussen 2 staanders: 864 mm
- Ruimte tussen onderste legplank en werkblad: 525 mm
- Afmetingen interne lade:
- L 1000 en L 2000: 830x550x110 mm
- L 1500: 1280x550x110 mm
- Gedeonteerd geleverd

CODE	DIMENSIES LxDxH	⚖️ kg	N° laden
U05060144	1046x700x910 mm	55 kg	1
U05060145	1500x700x910 mm	75 kg	1
U05060146	2000x700x910 mm	100 kg	2

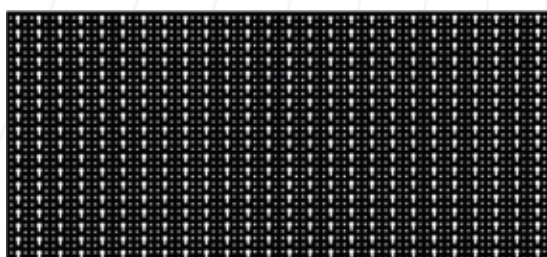

501 P

RAL 9005

Geperforeerde panelen

- Diameter gaten 5 mm
- Plaatstaal, 1,2 mm dik

CODE	MAAT	DIMENSIES LxDxH	⚖️ kg
U05010103Q	C	1000x800x40mm	9,5 kg
U05010104Q	A	1500x800x40 mm	13,5 kg
U05010105Q	B	2000x800x40 mm	17,5 kg



506 TA

RAL 9005

STAAL

Werkbank met blad van plaatstaal

- Gegalvaniseerd plaatstaal blad (dikte 3 mm) met zijden van 37 mm
- Metalen plaatstaal deuren, staanders en onderste legplank, dikte 1,2 mm
- Gaten in de zijden voor bevestiging van meerdere banken naast elkaar.
- Geschikt voor bevestiging in de vloer
- 6 staanders voor maat 2 m
- Ruimte tussen 2 staanders: 864 mm
- Ruimte tussen onderste legplank en werkblad: 660 mm
- Gedemonteerd geleverd

CODE	DIMENSIES LxDxH	MAAT
U05060054	1046x700x910 mm	50 kg
U05060055	1500x700x910 mm	60 kg
U05060056	2000x700x910 mm	80 kg



506 TL

RAL 9005

HOUT

Werkbank met houten blad

- Meerlaags houten blad, dikte 30 mm
- Metalen plaatstaal deuren, staanders en onderste legplank, dikte 1,2 mm
- Gaten in de zijden voor bevestiging van meerdere banken naast elkaar.
- Geschikt voor bevestiging in de vloer
- 6 staanders voor maat 2 m
- Ruimte tussen 2 staanders: 864 mm
- Ruimte tussen onderste legplank en werkblad: 660 mm
- Gedemonteerd geleverd

CODE	DIMENSIES LxDxH	MAAT
U05060044	1046x700x910 mm	40 kg
U05060045	1500x700x910 mm	50 kg
U05060046	2000x700x910 mm	70 kg



506 TC

RAL 9005

Laden voor werkbanken

- Compatibiliteit met 506 TA- en 506 TL-modellen
- Geleiders met een belastbaarheid tot 60 kg

CODE	MAAT	DIMENSIES INT. LxDxH	MAAT
U05060154Q	1	830x550x110 mm	15 kg
U05060155Q	2	1280x550x110 mm	25 kg



516 START GEREEDSCHAPSWAGEN MEER SCHOKBESTENDIG EN BETROUWBAAR.

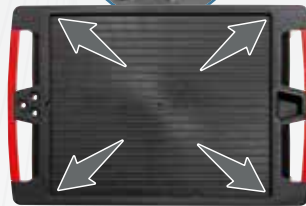

Nieuw werkblad 460 x 560 mm met zijkanten van 15 mm



Schokbestendig 35 mm geleiders met laadvermogen tot en met 40 kg



Nieuwe ladehandgrepen in schokbestendig abs met selectief opensysteem



Bespaar tijd

Alle USAG gereedschapswagens zijn onmiddellijk klaar voor gebruik, omdat ze worden geleverd met de wielen al aan de wagen gemonteerd



800 kg

5
LADEN

3
MODULES

54 kg | 779 mm | 972 mm | 515



800 kg

6
LADEN

3
MODULES

55 kg | 779 mm | 972 mm | 515



800 kg

7
LADEN

3
MODULES

56 kg | 779 mm | 972 mm | 515

516 ST5V
U05160105

RAL 3020

START gereedschapswagen (leeg)

- Binnenafmetingen:
 - 2 laden 570x420x60 mm.
 - 2 laden 570x420x130 mm.
 - 1 lade 570x420x270 mm.

516 ST6V
U05160106

RAL 3020

START gereedschapswagen (leeg)

516 ST6NV
U05160116

RAL 9005

START gereedschapswagen (leeg)

- Binnenafmetingen:
 - 3 laden 570x420x60 mm.
 - 2 laden 570x420x130 mm.
 - 1 lade 570x420x200 mm.

516 ST7V
U05160107

RAL 3020

START gereedschapswagen (leeg)

516 ST7NV
U05160117

RAL 9005

START gereedschapswagen (leeg)

- Binnenafmetingen:
 - 5 laden 570x420x60 mm.
 - 1 lade 570x420x130 mm.
 - 1 lade 570x420x200 mm.



516 ST8V
U05160108

RAL 3020

START gereedschapswagen (leeg)

- Binnenafmetingen:
 - 6 laden 570x420x60 mm.
 - 2 laden 570x420x130 mm.



516 STXL6V
U05160146

RAL 3020

START gereedschapswagen (leeg)

- Binnenafmetingen:
 - 3 laden 760x420x60 mm.
 - 2 laden 760x420x130 mm.
 - 1 lade 760x420x200 mm.



516 STXL6NV
U05160156

RAL 9005

START gereedschapswagen (leeg)

- Binnenafmetingen:
 - 3 laden 760x420x60 mm.
 - 2 laden 760x420x130 mm.
 - 1 lade 760x420x200 mm.



504 SR
U05040004

RAL 3020

Multifunctionele rollenkast

- 3 legplanken 770x448 mm
- Legplanken bekleed met ABS-matten van 2 mm
- 37 mm opstaande randen op alle 3 de legplanken
- Stalen handgreep Ø 25 mm
- Mogelijkheid tot het ophangen van 516 accessoires in de zijdelen
- Twee vaste en twee zwenkbare (Ø 100 mm), waarvan één met rem
- Gedemonteerd geleverd
- Maximale belastbaarheid: 200 Kg

504 SN
U05040014

RAL 9005

Multifunctionele rollenkast



504 SNA
U05040015

RAL 9005

Multifunctionele rollenkast

- 3 legplanken 770x448 mm
- Legplanken bekleed met ABS-matten van 2 mm
- 37 mm opstaande randen op alle 3 de legplanken
- Stalen handgreep Ø 25 mm
- Mogelijkheid tot het ophangen van 516 accessoires in de zijdelen
- Twee vaste en twee zwenkbare (Ø 100 mm), waarvan één met rem
- Laden met geleiders (belastbaarheid tot 20 kg)
- Geleverd met twee sleutels
- Gedemonteerd geleverd
- Maximale belastbaarheid: 200 Kg



516 STC4V
U05160104

RAL 3020

START Ladekast (leeg)

- Binnenafmetingen:
 - 3 laden: 570x420x60 mm.
 - 1 lade: 570x420x130 mm.

KUNT U UW IDEALE Ga naar



6
LADEN

3
MODULES



6
LADEN

3
MODULES

157
STUKS

516 ST6PM
U05160630

RAL
3020



516 ST6NPM
U05161630

RAL
9005

**START gereedschapswagens met
assortiment MAINTENANCE 495 PM - 4 laden**

142
STUKS

516 ST6PA
U05160629

RAL
3020



516 ST6NPA
U05161629

RAL
9005

**START gereedschapswagen met AUTOMOTIVE
assortiment 495 PA - 2 laden**

ASSORTIMENT VOOR ONDERHOUD



519/613AEA 519/613CEA 519 SK692V 519/285A1 519/150AX 519 SK692V



519/324H 519/324TX 519 SK692V + 692 J32 519 SK692V 519/990A1 519/382F

ASSORTIMENT VOOR AUTOMOTIVE



519/613AEA 519/613CEA 519 SK692V + 692 J32 519/324H 519/285A1 519/150AX

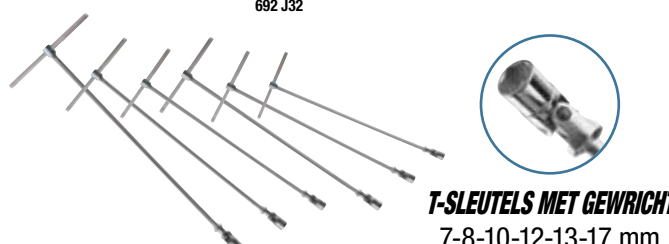

T-SLEUTELS MET GEWICHT
7-8-10-12-13-17 mm

BESCHRIJVING

BESCHRIJVING	ITEM	ST.
6-Kant doppen, ratel (237 A 1/4"), accessoires 1/4" en bits	519/613AEA	42
6-Kant doppen, ratel (237 A 1/2") en accessoires 1/2"	519/613CEA	22
Ringsteeksleutels (6-7-8-9-10-11-12-13-14-15-16-17-18-19-22-24 mm) hoekinbussleutels (1,5-2-2,5-3-4-5-6-8-10 mm)	519/285A1	25
Combinatietangen, waterpomptangen, zijknijptangen, extra lange telefoontangen, griptangen	519/150AX	5
Schroevendraaiers voor gleuf- en PHILLIPS®-schroeven	519/324H	10
Schroevendraaiers voor TORX®-schroeven	519/324TX	9
Blokvijl, halfronde, ronde een driekantige vijl	519/990A1	4
Hamer, kunststofhamer, koudbeitel, pendrijver, centerpunt	519/382F	8
Assortiment met schroefbits en omkeerbare ratel	692 J32	32

BESCHRIJVING

BESCHRIJVING	ITEM	ST.
6-Kant doppen, ratel (237 A 1/4"), accessoires 1/4" en bits	519/613AEA	42
6-Kant doppen, ratel (237 A 1/2") en accessoires 1/2"	519/613CEA	22
Schroevendraaiers voor gleuf- en PHILLIPS®-schroeven	519/324H	10
Ringsteeksleutels (6-7-8-9-10-11-12-13-14-15-16-17-18-19-22-24 mm) hoekinbussleutels (1,5-2-2,5-3-4-5-6-8-10 mm)	519/285A1	25
Combinatietangen, waterpomptangen, zijknijptangen, extra lange telefoontangen, griptangen	519/150AX	5
T-sleutels met cardangewricht en 6-kant dop (7-8-10-12-13-17 mm)	276 CE	6
Assortiment met schroefbits en omkeerbare ratel	692 J32	32

Wilt u alleen het assortiment? Ga naar pagina 29

ASSORTIMENT NIET VINDEN? Kitplanner-gb.usag.it en creëer er één!



6
LADEN

3
MODULES



6
LADEN

3
MODULES

156
STUKS

516 ST6MM
U05160628

RAL
3020

155
STUKS

516 ST6MA
U05160627

RAL
3020



516 ST6NMM
U05161628

RAL
9005



516 ST6NMA
U05161627

RAL
9005

START gereedschapswagen met assortiment
voor ONDERHOUD 495 MB - 4 laden

START gereedschapswagen met AUTOMOTIVE
assortiment 495 MAA - 3 laden

ASSORTIMENT VOOR ONDERHOUD



519 M 613AEA 519 M 613CEA 519 M 285A1



519 M 127C 519 M 150AX 519 MSK6



519 M 324H 519 M 324STX 519 MSK6+
692 J32



519 M 990A5MD 519 M 382 519 MSK6

ASSORTIMENT VOOR AUTOMOTIVE



519 M 285A1 519 M 324H 519 M 324STX



519 M 613AEA 519 M 612CLA

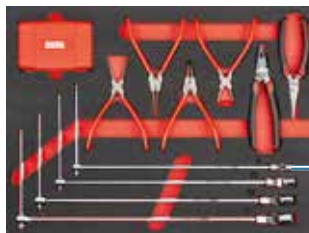

519 M 276C



T-SLEUTELS MET GEWICHT
8-10-13-17 mm

BESCHRIJVING

BESCHRIJVING	ITEM	ST.
6-Kant doppen, ratel (237 A 1/4"), accessoires 1/4" en bits	519 M 613AEA	46
6-Kant doppen, ratel (237 A 1/2") en accessoires 1/2"	519 M 613CEA	23
Ringsteekslutels (6-7-8-9-10-11-12-13-14-15-16-17-18-19-21-22-24 mm)	519 M 285A1	17
Binnenborgveertang en Buitenborgveertang 15-25 en 19-60	519 M 127C	6
Combinatietangen, waterpomptangen, zijknipptangen, extra lange telefoontangen, griptangen	519 M 150AX	5
Schroevendraaiers voor gleuf- en PHILLIPS® schroeven	519 M 324H	7
Schroevendraaiers voor TORX® Tamper Resistant schroeven	519 M 324STX	8
Blokvijl, Halfronde vijl, Ronde vijl, Vierkante vijl, Driekantige vijl	519 M 990A5MD	5
Hamer, kunststofhamer, koudbeitel, pendrijver, centerpunt	519 M 382F	7
Assortiment met schroefbits en omkeerbare ratel	692 J32	32

BESCHRIJVING

BESCHRIJVING	ITEM	ST.
6-Kant doppen, ratel (237 A 1/4"), accessoires 1/4" en bits	519 M 613AEA	46
12-Kant doppen, ratel (237 A 1/2") en accessoires 1/2"	519 M 612CLA	35
Ringsteekslutels (6-7-8-9-10-11-12-13-14-15-16-17-18-19-21-22-24 mm)	519 M 285A1	17
Schroevendraaiers voor gleuf- en PHILLIPS® schroeven	519 M 324H	7
Schroevendraaiers voor TORX® Tamper Resistant schroeven	519 M 324STX	8
Seegerringtangen, combinatietang, T-sleutels met zeskantdop (8-10-13-17 mm), bittenset met ratel	519 M 276C	42

Wilt u alleen het assortiment? Ga naar pagina 28

KUNT U UW IDEALE
Ga naar



6
LADEN

4
MODULES



6
LADEN

4
MODULES

301
STUKS

516 STXL6MM
U05160632

RAL
3020

START XL gereedschapswagen met assortiment voor ONDERHOUD 495 MC - 4 laden



301
STUKS

516 STXL6NMM
U05161632

RAL
9005

START XL gereedschapswagen met assortiment voor ONDERHOUD 495 MC - 4 laden



ASSORTIMENT VOOR ONDERHOUD



519 M 612CLA

519 M 613BEA

519 M 613AEA

519 M 285KA

519 M 285A1

519 M 285A2

519 M 294B

519 M 324H

519 M 324STX

519 M 280HG

519 M 280N1

519 M 127C

519 M 150AX

519 M 382F

519 M 990A5MD

BESCHRIJVING

BESCHRIJVING	ITEM	ST.
6-Kant doppen, ratel (237 A 1/4"), accessoires 1/4" en bits	519 M 613AEA	46
6-Kant doppen, ratel (237 A 3/8") en accessoires 3/8"	519 M 613BEA	20
12-Kant doppen, ratel (237 A 1/2") en accessoires 1/2"	519 M 612CLA	35
Omkeerbare steekringsleutels met ratel 8-9-10-11-12-13-14-15-16-17-18-19 mm	519 M 285 KA	12
Ringsteekleutels (6-7-8-9-10-11-12-13-14-15-16-17-18-19-21-22-24 mm)	519 M 285A1	17
Steekringsleutels 27-29-30-32-34 mm	519 M 285A2	5
Verstelbare sleutels, griptange en share	519 M 294B	4
Schroevendraaiers voor gleuf- en PHILLIPS® schroeven	519 M 324H	7

BESCHRIJVING

BESCHRIJVING	ITEM	ST.
Schroevendraaiers voor TORX® Tamper Resistant schroeven	519 M 324STX	8
Haakse 6-kant stiftsleutels met bimateriaal handgreep (3-4-5-6-7-8-10 mm)	519 M 280HG	7
Set TORX® sleutels voor schroeven en assortiment bits met speciale vormen	519 M 280N1	117
Binnenborgveertang en Buitenborgveertang 15÷25 en 19÷60	519 M 127C	6
Combinatietangen, waterpomp-tangen, zijknijptangen, extra lange telefoontangen, griptangen	519 M 150AX	5
Blokvijl, Halfronde vijl, Ronde vijl, Vierkante vijl, Driekantige vijl	519 M 990A5MD	5
Bankhamer met steel van grafiet, dop, pendrijvers, beitel en centerpunt	519 M 382F	7

Wilt u alleen het assortiment? Ga naar pagina 28

ASSORTIMENT NIET VINDEN? Kitplanner-gb.usag.it en creëer er één!



6
LADEN

3
MODULES



6
LADEN

3
MODULES



264
STUKS

516 ST6MMEX
U05160634

RAL
3020

START gereedschapswagens met assortiment
MAINTENANCE 495 MMEX - 4 laden



264
STUKS

516 ST6NMMEX
U05161634

RAL
9005

START gereedschapswagens met assortiment
MAINTENANCE 495 MMEX - 4 laden



ASSORTIMENT VOOR ONDERHOUD



519 M 601



519 M 324H

519 M 324STX

519 M 280N1



519 M 127N

519 M 150AX

519 M 382F

BESCHRIJVING

BESCHRIJVING	ITEM	ST.
Combinatietangen, waterpomptangen, zijknijptangen, extra lange telefoontangen, griptangen	519 M 150AX	5
Binnenborgveertang en Buitenborgveertang 19-60	519 M 127N	4
Set TORX® sleutels voor schroeven en assortiment bits met speciale vormen	519 M 280N1	117
Schroevendraaiers voor gleuf- en PHILLIPS® schroeven	519 M 324H	7
Schroevendraaiers voor TORX® Tamper Resistant schroeven	519 M 324STX	8

BESCHRIJVING

BESCHRIJVING	ITEM	ST.
Bankhamer met steel van grafiet, dop, pendrijvers, beitel en centerpunt	519 M 382F	7
Steekringsleutel, doppen, ratel en accessoires	519 M 601	116

Wilt u alleen het assortiment? Ga naar pagina 28



519 RACING GEREEDSCHAPSWAGEN UW PREMIUM EN PROFESSIONELE WERKPLAATS.



**TWEE WIELEN
MET REM**

Een nieuw breder werkblad met dubbele handgreep

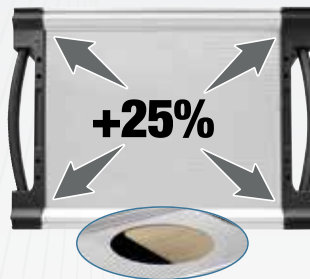

Dubbele laag
Boven: 2 mm aluminiumplaat.
Onder: houten stuk van 15 mm.



Rubberen bumpers op frame en laden



Nieuwe aluminium ergonomische handgrepen met selectief opensysteem



Bespaar tijd

Alle USAG gereedschapswagens zijn onmiddellijk klaar voor gebruik, omdat ze worden geleverd met de wielen al aan de wagen gemonteerd



900 kg

8
LADEN

3
MODULES



900 kg

7
LADEN

3
MODULES



900 kg

6
LADEN

3
MODULES



519 RS6/3V

U05190506

RAL 3020

RACING gereedschapswagen (leeg)

519 RS8/3V

U05190508

RAL 3020

RACING gereedschapswagen (leeg)

- Binnenafmetingen:
 - 6 laden 570x420x60 mm.
 - 2 laden 570x420x130 mm.

519 RS7/3V

U05190507

RAL 3020

RACING gereedschapswagen (leeg)

- Binnenafmetingen:
 - 5 laden 570x420x60 mm.
 - 1 lade 570x420x130 mm.
 - 1 lade 570x420x200 mm.

519 RS6/3NV

U05190516

RAL 9005

RACING gereedschapswagen (leeg)

- Binnenafmetingen:
 - 4 laden 570x420x60 mm.
 - 1 lade 570x420x130 mm.
 - 1 lade 570x420x270 mm.



1000 kg

6 LADEN
4 MODULES

89 kg | 1004 mm | 1005 mm | 575 mm

519 RS6/4V
U05190546

RAL 3020

RACING gereedschapswagen (leeg)

519 RS6/4NV
U05190566

RAL 9005

RACING gereedschapswagen (leeg)

- Binnenafmetingen:
 - 4 laden 760x420x60 mm.
 - 1 lade 760x420x130 mm.
 - 1 lade 760x420x270 mm.



1100 kg

7 LADEN
5 MODULES

106 kg | 1194 mm | 1035 mm | 575 mm

519 RS7/5V
U05190556

RAL 3020

RACING gereedschapswagen (leeg)

- Binnenafmetingen:
 - 5 laden 950x420x60 mm.
 - 1 lade 950x420x130 mm.
 - 1 lade 950x420x200 mm.



1100 kg

7 LADEN
3 MODULES

106 kg | 1194 mm | 1035 mm | 575 mm

519 RB07/3V
U05190097

RAL 3020

START gereedschapswagen met zijdeur (leeg)

- Binnenafmetingen:
 - 5 laden 570x420x60 mm.
 - 1 lade 570x420x130 mm.
 - 1 lade 570x420x200 mm.
- Zijcompartiment: 380x400x720 mm.



1100 kg

6 LADEN
3 MODULES

128 kg | 1.212 mm | 1000 mm | 670 mm

519 RBU6/3V
U05190098

RAL 3020

RAL 9005

RACING mobiele werkbank (leeg)

- Binnenafmetingen:
 - 3 laden 570x420x60 mm.
 - 2 laden 570x420x130 mm.
 - 1 lade 570x420x200 mm.
- Zijcompartiment: 380x524x704 mm.



4 LADEN
3 MODULES

45 kg | 814 mm | 500 mm | 575 mm

519 RSC4/3V
U05190534

RAL 3020

RACING Ladekast (leeg)

- Binnenafmetingen:
 - 3 laden: 570x420x60 mm.
 - 1 lade: 570x420x130 mm.



4 LADEN
4 MODULES

51 kg | 1004 mm | 500 mm | 575 mm

519 RSC4/4V
U05190544

RAL 3020

RACING Ladekast (leeg)

- Binnenafmetingen:
 - 3 laden: 760x420x60 mm.
 - 1 lade: 760x420x130 mm.



4 LADEN
5 MODULES

60 kg | 1194 mm | 500 mm | 575 mm

519 RSC4/5V
U05190554

RAL 3020

RACING Ladekast (leeg)

- Binnenafmetingen:
 - 3 laden: 950x420x60 mm.
 - 1 lade: 950x420x130 mm.

KUNT U UW IDEALE Ga naar



6
LADEN

3
MODULES



6
LADEN

3
MODULES

156
STUKS

519 RS6/3MM
U05190628

RAL
3020

519 RS6/3NMM
U05191628

RAL
9005

RACING gereedschapswagen met assortiment voor ONDERHOUD 495 MB - 4 laden

155
STUKS

519 RS6/3MA
U05190627

RAL
3020

519 RS6/3NMA
U05191627

RAL
9005

RACING gereedschapswagen met AUTOMOTIVE assortiment 495 MAA - 3 laden

ASSORTIMENT VOOR ONDERHOUD



519 M 613AEA 519 M 613CEA 519 M 285A1



519 M 127C 519 M 150AX 519 MSK6



519 M 324H 519 M 324STX 519 MSK6+
692 J32



519 M 990A5MD 519 M 382 519 MSK6

ASSORTIMENT VOOR AUTOMOTIVE



519 M 285A1 519 M 324H 519 M 324STX



519 M 613AEA 519 M 612CLA

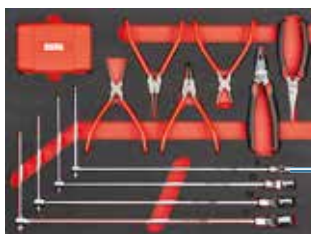

519 M 276C



T-SLEUTELS MET GEWICHT
8-10-13-17 mm

BESCHRIJVING

BESCHRIJVING	ITEM	ST.
6-Kant doppen, ratel (237 A 1/4"), accessoires 1/4" en bits	519 M 613AEA	46
6-Kant doppen, ratel (237 A 1/2") en accessoires 1/2"	519 M 613CEA	23
Ringsteeksleutels (6-7-8-9-10-11-12-13-14-15-16-17-18-19-21-22-24 mm)	519 M 285A1	17
Binnenborgveertang en Buitenborgveertang 15÷25 en 19÷60	519 M 127C	6
Combinatietangen, waterpomptangen, zijknijptangen, extra lange telefoontangen, griptangen	519 M 150AX	5
Schroevendraaiers voor gleuf- en PHILLIPS® schroeven	519 M 324H	7
Schroevendraaiers voor TORX® Tamper Resistant schroeven (T10-T15-T20-T25-T30-T40)	519 M 324STX	8
Blokvijl, Halfronde vijl, Ronde vijl, Vierkante vijl, Driekantige vijl	519 M 990A5MD	5
Bankhamer met steel van grafiet, dop, pendrijvers, beitel en centerpunt	519 M 382F	7
Assortiment met schroefbits en omkeerbare ratel	692 J32	32

BESCHRIJVING

BESCHRIJVING	ITEM	ST.
6-Kant doppen, ratel (237 A 1/4"), accessoires 1/4" en bits	519 M 613AEA	46
12-Kant doppen, ratel (237 A 1/2") en accessoires 1/2"	519 M 612CLA	35
Ringsteeksleutels (6-7-8-9-10-11-12-13-14-15-16-17-18-19-21-22-24 mm)	519 M 285A1	17
Schroevendraaiers voor gleuf- en PHILLIPS® schroeven	519 M 324H	7
Schroevendraaiers voor TORX® Tamper Resistant schroeven (T10-T15-T20-T25-T30-T40)	519 M 324STX	8
Seegerringtangen, combinatietang, lange telefoontang, T-sleutels met cardangewicht, (8-10-13-17 mm), assortiment met bits en ratel	519 M 276C	42

Wilt u alleen het assortiment? Ga naar pagina 28

ASSORTIMENT NIET VINDEN? Kitplanner-gb.usag.it en creëer er één!



6
LADEN

4
MODULES



8
LADEN

3
MODULES

301
STUKS

519 RS6/4MM
U05190632

RAL
3020

519 RS6/4NMM
U05191632

RAL
9005

**RACING gereedschapswagen met assortiment
voor ONDERHOUD 495 MC - 4 laden**

301
STUKS

519 RS8/3MM
U05192632

RAL
3020

**RACING gereedschapswagen met assortiment
voor ONDERHOUD 495 MC - 4 laden**

ASSORTIMENT VOOR ONDERHOUD



519 M 612CLA

519 M 613BEA

519 M 613AEA



519 M 285KA

519 M 285A1

519 M 285A2

519 M 294B



519 M 324H

519 M 324STX

519 M 280HG

519 M 280N1



519 M 127C

519 M 150AX

519 M 382F

519 M 990A5MD

BESCHRIJVING	ITEM	ST.	BESCHRIJVING	ITEM	ST.
6-Kant doppen, ratel (237 A 1/4"), accessoires 1/4" en bits	519 M 613AEA	46	Schroevendraaiers voor TORX® Tamper Resistant schroeven (T10-T15-T20-T25-T30-T40)	519 M 324STX	8
6-Kant doppen, ratel (237 A 3/8") en accessoires 3/8"	519 M 613BEA	20	Haakse 6-kant stiftsleutels met bimateriaal handgreep (3-4-5-6-7-8-10 mm)	519 M 280HG	7
12-Kant doppen, ratel (237 A 1/2") en accessoires 1/2"	519 M 612CLA	35	Set TORX® sleutels voor schroeven en assortiment bits met speciale vormen	519 M 280N1	117
Omkeerbare steekringsleutels met ratel 8-9-10-11-12-13-14-15-16-17-18-19 mm	519 M 285 KA	12	Binnenborgveertang en Buitenborgveertang 15÷25 en 19÷60	519 M 127C	6
Ringsteeksleutels (6-7-8-9-10-11-12-13-14-15-16-17-18-19-21-22-24 mm)	519 M 285A1	17	Combinatietangen, waterpomptangen, zijknijptangen, extra lange telefoontangen, griptangen	519 M 150AX	5
Steekringsleutels 27-29-30-32-34 mm	519 M 285A2	5	Blokvijl, Halfronde vijl, Ronde vijl, Vierkante vijl, Driekantige vijl	519 M 990A5MD	5
Verstelbare schroefleutels, griptangen schaar	519 M 294B	4	Bankhamer met steel van grafiet, dop, pendrijvers, beitel en centerpunt	519 M 382F	7
Schroevendraaiers voor gleuf- en PHILLIPS® schroeven	519 M 324H	7			

Wilt u alleen het assortiment? Ga naar pagina 28

TWEEKLEURIGE FOAM MODULES



519 M 613AEA 519 M 613CEA 519 M 285A1



519 M 127C 519 M 150AX 519 MSK6



519 M 324H 519 M 324STX 519 MSK6+692 J32



519 M 990A5MD 519 M 382 519 MSK6



519 M 285A1 519 M 324H 519 M 324STX



519 M 613AEA 519 M 612CLA



519 M 276C



T-SLEUTELS MET GEWRICHT

8-10-13-17 mm

495 MB
U04950628

156
STUKS



Assortiment voor onderhoud - 4 laden

BESCHRIJVING	ITEM	ST.
6-Kant doppen, ratel (237 A 1/4"), accessoires 1/4" en bits	519 M 613AEA	46
6-Kant doppen, ratel (237 A 1/2") en accessoires 1/2"	519 M 613CEA	23
Ringsteeksleutels (6-7-8-9-10-11-12-13-14-15-16-17-18-19-21-22-24 mm)	519 M 285A1	17
Binnenborgveertang en Buitenborgveertang 15÷25 en 19÷60	519 M 127C	6
Combinatietangen, waterpomptangen, zijknijptangen, extra lange telefoontangen, griptangen	519 M 150AX	5
Schroevendraaiers voor gleuf- en PHILLIPS® schroeven	519 M 324H	7
Schroevendraaiers voor TORX® Tamper Resistant schroeven	519 M 324STX	8
Blokvijl, Halfronde vijl, Ronde vijl, Vierkante vijl, Driekantige vijl	519 M 990A5MD	5
Hamer, kunststofhamer, koudbeitel, pendrijver, centerpunt	519 M 382F	7
Assortiment met schroefbits en omkeerbare ratel	692 J32	32

495 MAA
U04950627

155
STUKS



Assortiment voor AUTOMOTIVE - 3 laden

BESCHRIJVING	ITEM	ST.
6-Kant doppen, ratel (237 A 1/4"), accessoires 1/4" en bits	519 M 613AEA	46
12-Kant doppen, ratel (237 A 1/2") en accessoires 1/2"	519 M 612CLA	35
Ringsteeksleutels (6-7-8-9-10-11-12-13-14-15-16-17-18-19-21-22-24 mm)	519 M 285A1	17
Schroevendraaiers voor gleuf- en PHILLIPS® schroeven	519 M 324H	7
Schroevendraaiers voor TORX® Tamper Resistant schroeven	519 M 324STX	8
Seegerringtangen, combinatietang, T-sleutels met zeskantdop (8-10-13-17 mm), bittenset met ratel	519 M 276C	42



519 M 612CLA 519 M 613BEA 519 M 613AEA



519 M 285KA 519 M 285A1 519 M 285A2 519 M 294B

301
STUKS



495 MC
U04950632

Assortiment voor onderhoud - 4 laden



519 M 324H 519 M 324STX 519 M 280HG 519 M 280N1



519 M 127C 519 M 150AX 519 M 382F 519 M 990A5MD

KUNSTSTOF MODULES



519/613AEA 519/613CEA 519 SK692V



519/285A1 519/150AX 519 SK692V



519/324H 519/324TX 519 SK692V + 692 J32



519 SK692V 519/990A1 519/382F



519/613AEA 519/613CEA 519 SK692V + 692 J32



519/324H 519/285A1 519/150AX

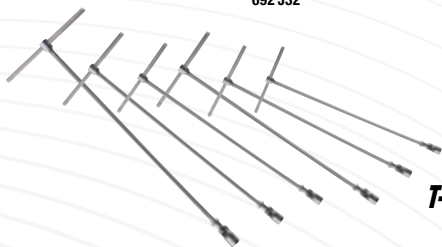

T-SLEUTELS MET GEWRICHT
7-8-10-12-13-17 mm

BESCHRIJVING	ITEM	ST.
6-Kant doppen, ratel (237 A 1/4"), accessoires 1/4" en bits	519 M 613AEA	46
6-Kant doppen, ratel (237 A 3/8") en accessoires 3/8"	519 M 613BEA	20
12-Kant doppen, ratel (237 A 1/2") en accessoires 1/2"	519 M 612CLA	35
Omkeerbare steekringsleutels met ratel 8-9-10-11-12-13-14-15-16-17-18-19 mm	519 M 285 KA	12
Ringsteeksleutels (6-7-8-9-10-11-12-13-14-15-16-17-18-19-21-22-24 mm)	519 M 285A1	17
Steekringsleutels 27-29-30-32-34 mm	519 M 285A2	5
Verstelbare schroefleutels, griptangen schaar	519 M 294B	4
Schroevendraaiers voor gleuf- en PHILLIPS® schroeven	519 M 324H	7
Schroevendraaiers voor TORX® Tamper Resistant schroeven	519 M 324STX	8
Haakse 6-kant stiftsleutels met bimateriaal handgreep (3-4-5-6-7-8-10 mm)	519 M 280HG	7
Set TORX® sleutels voor schroeven en assortiment bits met speciale vormen	519 M 280N1	117
Binnenborgveertang en Buitenborgveertang 15÷25 en 19÷60	519 M 127C	6
Combinatietangen, waterpomptangen, zijknijptangen, extra lange telefoontangen, griptangen	519 M 150AX	5
Blokvijl, Halfronde vijl, Ronde vijl, Vierkante vijl, Driekantige vijl	519 M 990A5MD	5
Bankhamer met steel van grafiet, dop, pendrijvers, beitelen en centerpunt	519 M 382F	7

495 PM
U04950630

157
STUKS



Assortiment voor onderhoud - 4 laden

BESCHRIJVING	ITEM	ST.
6-Kant doppen, ratel (237 A 1/4"), accessoires 1/4" en bits	519/613AEA	42
6-Kant doppen, ratel (237 A 1/2") en accessoires 1/2"	519/613CEA	22
Ringsteeksleutels (6-7-8-9-10-11-12-13-14-15-16-17-18-19-22-24 mm)	519/285A1	25
hoekinbusleutels (1,5-2-2,5-3-4-5-6-8-10 mm)		
Combinatietangen, waterpomptangen, zijknijptangen, extra lange telefoontangen, griptangen	519/150AX	5
Schroevendraaiers voor gleuf- en PHILLIPS® schroeven	519/324H	10
Schroevendraaiers voor TORX®-schroeven	519/324TX	9
Blokvijl, halfronde, ronde een driekantige vijl	519/990A1	4
Hamer, kunststofhamer, koudbeitel, pendrijver, centerpunt	519/382F	8
Assortiment met schroefbits en omkeerbare ratel	692 J32	32

495 PA
U04950629

142
STUKS



Assortiment voor AUTOMOTIVE - 2 laden

BESCHRIJVING	ITEM	ST.
6-Kant doppen, ratel (237 A 1/4"), accessoires 1/4" en bits	519/613AEA	42
6-Kant doppen, ratel (237 A 1/2") en accessoires 1/2"	519/613CEA	22
Schroevendraaiers voor gleuf- en PHILLIPS® schroeven	519/324H	10
Ringsteeksleutels (6-7-8-9-10-11-12-13-14-15-16-17-18-19-22-24 mm)	519/285A1	25
hoekinbusleutels (1,5-2-2,5-3-4-5-6-8-10 mm)		
Combinatietangen, waterpomptangen, zijknijptangen, extra lange telefoontangen, griptangen	519/150AX	5
T-sleutels met cardangewricht en 6-kant dop (7-8-10-12-13-17 mm)	276 CE	6
Assortiment met schroefbits en omkeerbare ratel	692 J32	32



**KUNT U UW IDEALE
ASSORTIMENT NIET VINDEN?
Ga naar Kitplanner-gb.usag.it en
creëer er één!**

Kunststof modules



519/127N
U05190716 **4** STUKS
127 N 19÷60 · 127 PN 19÷60 ·
128 N 19÷60 · 128 PN 19÷60.



519/150AX
U05190850 **5** STUKS
133 AX 160 · 134 250 · 150 AX 180 ·
180 C 250 · 188 AX 160.



519/280HG
U05191860 **7** STUKS
280 HG 3-4-5-6-7-8-10.



519/280HGTS
U05191861 **7** STUKS
280 HGTS 3-4-5-6-7-8-10.



519/285A1
U05190785 **25** STUKS
285 6-7-8-9-10-11-12-13-14-15-16-17-
18-19-22-24 280 S9 1,5÷10.



519/285B2
U05190823 **4** STUKS
285 27-29-30-32.



519/285KA1
U05190788 **12** STUKS
285 KA 8-9-10-11-12-13-14-15-
16-17-18-19.



519/294
U05190732 **9** STUKS
204 250 · 294 A 250 · 367 2x110-3x130-
4x145-5x165-6x180-8x200 · 981 A3.



519/322H
U05190772 **10** STUKS
322 0,5x3x75-0,8x4x100-1x5,5x125-
1,2x6,5x150-1,6x8x175 · 322 PH 0x75-1x100-
2x125 · 322 N 0,8x4x30 · 322 NPH 2x30.



519/322STX
U05190831 **6** STUKS
322 STX T10-T15-T20-T25-T30-T40.



519/324H
U05190763 **10** STUKS
324 0,5x3x75-0,8x4x100-1x5,5x125-
1,2x6,5x150-1,2x8x200 · 324 PH 0x75-1x75-
2x100 · 324 N 0,8x4x35 · 324 NPH 2x35.



519/324TX
U05190764 **9** STUKS
324 TX T6x50-T7x50-T8x50-T9x75 · 324 STX
T10x75-T15x75-T20x100-T25x100-T30x125.



519/366
U05190740 **7** STUKS
351 200 · 362 125-150 · 364 125 ·
366 3x125 · 4x150 · 368 4x125.



519/382F
U05190742 **8** STUKS
362 150 · 367 2x100-3x130-4x145-
5x165 · 368 4x125 · 376 35 · 382F 500.



519/613AEA **42** STUKS
U05190784 237 A
235 1/4" EN 4-4,5-5-5,5-6-7-8-9-10-11-12-13-
14 · 236 1/4" 50-150 · 237 A 1/4" · 240 1/4" ·
241 1/4" · 243 1/4" · 692 S11 · 692 STX/S11 ·
684 1/4"-1/4".



519/613BEA **21** STUKS
U05190747 237 A
235 3/8" E 6-7-8-9-10-11-12-13-14-15-
16-17-18-19-21-22 · 236 3/8" 125-250 ·
237 A 3/8" · 240 3/8" N · 241 3/8".



519/613CEA **22** STUKS
U05190750 237 A
235 1/2" EN 10-11-12-13-14-15-16-
17-18-19-20-21-22-24-27-30-32 · 236
1/2" 125-250 · 237 A 1/2" · 240 1/2" N
· 241 1/2".



519/990A1 **4** STUKS
U05190825
990 M PA/200 · 990 M PB/200
990 M PC/200 · 990 M PE/200.



Creëer uw ideale assortiment

Dit is slechts een greep uit alle beschikbare assortimenten: op kitplanner-gb.usag.it vindt u 200 modules en 120 assortimenten om uit te kiezen!



8 STUKS **XL**
519/280T
U05190727
280 T 2-2,5-3-4-5-6-8-10.



8 STUKS **XXL**
519/276
U05190725
276 CE 7-8-10-11-13-14-17-19.

Tweekleurige foam modules

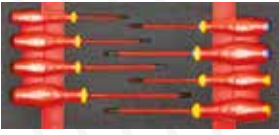

519 M 091A
U05191016 **8** STUKS
091 0,5x3x75-0,8x4x100-1x5,5x125
1,2x6,5x150 · 091 PH 1x100-2x125
· 091 PZ 1x100-2x125.



519 M 127N
U05190937 **4** STUKS
127 N 19÷60 · 127 PN 19÷60 ·
128 N 19÷60 · 128 PN 19÷60.



519 M 150AX
U05190965 **5** STUKS
133 AX 160 · 134 250 · 150 AX 180 ·
180 C 250 · 188 AX 160.



519 M 280HG
U05191945 **7** STUKS
280 HG 3-4-5-6-7-8-10.



519 M 280HGTS
U05191946 **7** STUKS
280 HGTS 3-4-5-6-7-8-10.



519 M 280N1
U05191013 **117** STUKS
280 S9 1,5-2-2,5-3-4-5-6-8-10 · 280 TX/
S8C T10-T15-T20-T25-T27-T30-T40-T45
· 692 J100.

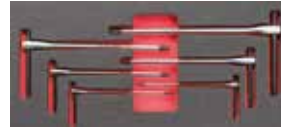

519 M 280TK
U05190935 **6** STUKS
280 TK 2,5-3-4-5-6-8.



519 M 285A1
U05190921 **17** STUKS
285 6-7-8-9-10-11-12-13-14-15-16-
17-18-19-21-22-24.



519 M 285A2
U05190943 **5** STUKS
285 27-29-30-32-34.



519 M 285KA
U05190944 **12** STUKS
285 KA 8-9-10-11-12-13-14-15-
16-17-18-19.

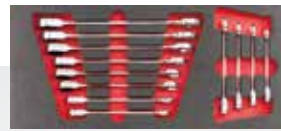

519 M 285KB
U05191060 **12** STUKS
285 KB 8-9-10-11-12-13-14-15-
16-17-18-19.



519 M 294B
U05191015 **4** STUKS
135 A 250 · 207 E · 294 AC · 294 AD 250.



519 M 324H
U05190910 **8** STUKS
324 0,5x3x75-0,8x4x100-1x5,5x125-
1,2x6,5x150 · 324 PH 1x100-2x125
324 D 0,6x3,5x100 324 E 1,6x8x175.



519 M 324STX
U05190911 **7** STUKS
324 STX T10x75-T15x75-T20x100-
T25x100-T27x100-T30x125-T40x150.



519 M 382F
U05190926 **7** STUKS
362 175 · 367 2x100-3x130-6x180
368 3x100 · 376 28 · 382F 500.



519 M 613AEA **46** STUKS
U05190940 237 A
235 1/4" EN 5,5-6-7-8-9-10-11-12-13-14 · 236
1/4" 50-100 · 237 A 1/4" · 240 1/4" · 241 1/4" ·
243 1/4" · 280 LTS/S9 · 684 1/4"-1/4" · 660 0,6-
1-1,6 · 660 E 3-4-5-6-8 · 660 PH 1-2-3 · 660 PZ
1-2-3 · 660 STX T15-T20-T25-T27-T30-T40.



519 M 613BEA **20** STUKS
U05190928 237 A
235 3/8" E 7-8-9-10-11-12-13-14-15-16-
17-18-19-21-22 · 236 3/8" 125-250 ·
237 A 3/8" · 240 3/8" N · 241 3/8".



519 M 613CEA **23** STUKS
U05190942 237 A
235 1/2" EN 8-10-11-12-13-14-15-16-
17-18-19-21-22-23-24-27-30-32 · 236
1/2" 125-250 · 237 A 1/2" · 240 1/2" N
· 241 1/2".



519 M 990A5MD **5** STUKS
U05191011
990 M PA/200 · 990 M PB/200 · 990 M
PC/200 · 990 M PD/200 · 990 M PE/200.

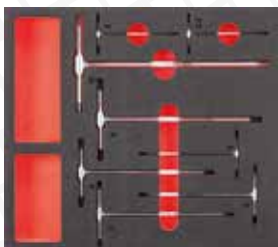

8 STUKS **XL**

519 M 280T
U05191059
280 T 2-2,5-3-4-5-6-8-10.

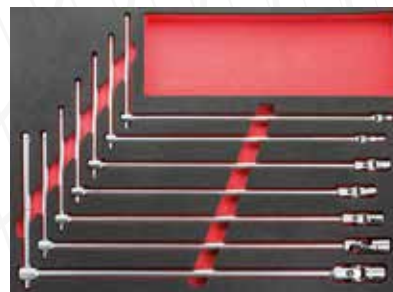

7 STUKS **XXL**

519 M 276
U05190936
276 CE 7-8-10-11-13-17-19.

Onderhoudskoffers



002 JMA U00020011

13 kg | 460 mm | 158 mm | 385 mm

Koffer met assortiment voor onderhoud

- Koffer met aluminium frame en metalen versterking
- Dubbele metalen sluiting met slot (inclusief sleutel)
- Drie panelen met elastische vakken voor het opbergen van gereedschappen
- Basis met gevormd tweekleurig schuim

002 JTMA U00020015

14 kg | 485 mm | 200 mm | 377 mm

Koffer-trolley met assortiment voor onderhoud



**002 JTMA:
GEÏNTEGREERDE
WIELEN**



INCLUSIEF AX SERIE TANGEN, SCHROEVENDRAAIERS 324 EN, VERSTELBARE SLEUTEL 294 AD!

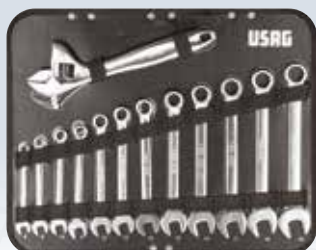

**181
STUKS**



BESCHRIJVING	MAAT	ST.
6-kant dopsleutels 1/2"	10-11-12-13-14-15-16-17-18-19-21-22-24-27-30-32 mm	16
6-kant dopsleutels 1/4"	4-4,5-5-5,5-6-7-8-9-10-11-12-13-14 mm	13
Verlengstukken 1/2"	130-250 mm	2
Verlengstukken 1/4"	55-100 mm	2
Omkeerbare ratel 1/2"		1
Omkeerbare ratel 1/4"		1
Handgreep met aandrijfvierkant 1/4"		1
Cardangewricht 1/2"		1
Cardangewricht 1/4"		1
Bithouderdopsleutel	1/4-1/4"	1
Ringsteeksleutels	8-9-10-11-12-13-14-15-16-17-18-19 mm	12
Verstelbare moersleutel	250 mm	1
Schroevendraaiers voor gleufschroeven	0,4x2,5x50-0,5x3x75-0,8x4x100-1x5,5x125-1,2x6,5x150-1,6x8x175	6
Schroevendraaiers voor kruiskopschroeven PHILLIPS®	1x75-2x125	2
Schroevendraaiers voor kruiskopschroeven POZIDRIV®-SUPADRIV®	1x75-2x125	2
Haakse 6-kant stiftsleutels	1,5-2-2,5-3-4-5-6-8-10 mm	9
Combinatietang	180 mm	1
Waterpomptang	250 mm	1
Halfronde platbektang	160 mm	1
Zijkniptang	160 mm	1
Fasezoeker schroevendraaier		1

BESCHRIJVING	MAAT	ST.
Schaar voor elektriciens		1
Uitschuifbaar mes		1
Rolbandmaat	3 m	1
Junior zaagbeugel		1
Bankhamer	300 g	1
Schroefbits voor gleufschroeven	3-4-4,5-5-5,5-6-6,5-7-8	9
Schroefbits voor kruiskopschroeven PHILLIPS® PH	00-0-1(x2)-2(x2)-3-4	8
Schroefbits voor kruiskopschroeven POZIDRIV®-SUPADRIV® PZ	1-2(x2)-3-4	5
Schroefbits voor binnenzeskantschroeven	1,5-2-2,5-3-4-5-5,5-6-7-8 mm	10
Schroefbits voor binnenzeskantschroeven	1/16-5/64-3/32-7/64-1/8-9/64-5/32-3/16-7/32-1/4	10
TORX® schroefbits	T8-T9-T10-T15-T20-T25-T27-T30-T40-T45	10
TORX® veiligheidsschroeven schroefbits	T8-T10-T15-T20-T25-T27-T30-T35-T45	9
Tri-Wing schroefbits	1-2-3-4	4
Spanner schroefbits	4-6-8-10-12	5
Torqset schroefbits	6-8-10	3
Vierkante schroefbits	0-1-2(x2)-3	5
Clutch schroefbits	1/8-5/32-3/16-1/4-5/16	5
Schroefbits XZN	M5-M6-M8	3
Zeskantige schroefbits voor binnenzeskantschroeven met gat	2-2,5-3-4-5-6	6
Zeskantige schroefbits voor binnenzeskantschroeven met gat	5/64-3/32-7/64-1/8-9/64-5/32	6
Magnetische verlengstukken	1/4"	2



174
STUKS

002 JMP
U00020004

12 kg | 460 mm | 155 mm | 370 mm

Koffer met assortiment voor onderhoud, inch maten

- Koffer met aluminium frame en metalen versterking
- Dubbele metalen sluiting met slot (inclusief sleutel)
- Handgreep met kunststof bescherming
- Drie panelen met elastische vakken voor het opbergen van gereedschappen
- Blokkeersysteem voor de inklapbare panelen



606 1/2 APOL



606 1/4 APOL



692 J100



BESCHRIJVING	MAAT	ST.	BESCHRIJVING	MAAT	ST.
Assortiment 12-kant dopsleutels in ABS koffer, inch maten	606 1/2 APOL	15	8-delige lange stiftsleutelset met kogelkop, inch maten	280 LTSP/S8	8
Assortiment 6-kant dopsleutels in ABS koffer, inch maten	606 1/4 APOL	18	Steekringsleutel, inch maten	285 P / 1/4-5/16-3/8-7/16-1/2-9/16-5/8-11/16-3/4-13/16-7/8-15/16	12
Fasezoeker schroevendraaier 100÷250V	321 F	1	Verstelbare sleutels met snelaanpassing	294 AD/250	1
Telefoontang met extra lange rechte bekken	133 AX/160	1	Schroevendraaier voor gleufschroeven	324 0,4x2,5x75-0,5x3x75-0,8x4x100-1x5,5x125-1,2x6,5x150-1,6x8x175	6
Combinatietang	150 AX/180	1	Schroevendraaier voor PHILLIPS®-schroeven	324 PH / 1x75-2x125	2
Box-joint waterpomp tang	180 C/250	1	Schroevendraaier voor POZIDRIV®-SUPADRIV®-schroeven	324 PZ / 1x75-2x125	2
Zijkniptang - extra sterk	188 AX /160	1	Bankhamer	382/300	1
Ljzerzaag frame met mes spanner	201 S	1	Assortiment met schroefbits voor speciale vormen - 1/4"	692 J100	100
Scharen voor elektriciens	207 C	1	Professionele rolbandmaat met schokbestendig buitenkant	981 A/3	1
Uitschuifbaar mes met afbreekmesje	220 B1	1			



183
STUKS

5
COMPARTIMENTEN

646/5LM183
U06468002E

15 kg | 560 mm | 320 mm | 220 mm

Lange uittrekbare gereedschapskist met vijf compartimenten

- Mogelijkheid voor hangslot
- Uitvoering van plaatstaal met anaforesecoating
- Afmetingen binnenin:
onderste compartiment 537x207x100 mm
andere compartimenten 537x103x52 mm



BESCHRIJVING	MAAT	ST.
Assortiment met schroefbits voor speciale vormen - 1/4"	692 J100	100
Assortiment met 6-kant doppen	601 1/2 J22	22
Assortiment met 6-kant doppen en schroefbits	601 1/4 J34	34
Ringsteekleutelset	285 J/B16 (6-7-8-9-10-11-12-13-14-15-16-17-18-19-22-24 mm)	16
Set van 5 schroevendraaiers	322 SH5 (322 0,6X3,5X75-0,8X4X100-1X5,5X100-322 PH 1X100-2X125)	5
Assortiment met 2 tangen	150 AX/S2 (150 AX 180 - 180 C 250)	2
Hamer 400 gr	382/400	1
Schaar voor elektriciens	207C	1
Beugelzaag	201	1
Verstelbare moersleutel 200 mm	294 A 200	1



420 mm

MAX
11 kg

CAPACITEIT
34 L

007/1V
U00070001

2,5 kg | mm | 420
340
240



Alle gereedschappen
bij de hand

Professionele gereedschapstas (leeg)

- Model in stof met hoge weerstand
- Stevige niet-waterdoorlatende onderkant
- Compartment voor gereedschap
- Aluminium handvat met lederen handgreep
- 2 vakken aan de voorkant voor kleine voorwerpen, 1 zijvak met klittenband sluiting, 1 open zijvak voor snelle toegang tot de inhoud, 4 vakken aan de achterkant afgedekt met een zachte flap
- 2 haken voor rolmeter en 6 elastieken voor het opbergen van gereedschap
- 1 compartiment met 4 elastieken voor het opbergen van gereedschap en 11 elastieken voor schroevendraaiers
- Zachte bovenkant met klittenbandsluiting



490 mm

MAX
15 kg

CAPACITEIT
47 L

007 V
U00070002

4 kg | mm | 490
350
220



Zijvak voor
zaag

Professionele gereedschapstas (leeg)

- Model in een stof met hoge weerstand
- Stijve niet waterdoorlatende onderkant
- Compartment om gereedschap op te bergen en compartment voor een zaag
- Aluminium handvat met bedekte handgreep
- Schouderriem voor transport
- Zachte bovenkant bedekt met Velcro



550 mm

MAX
18 kg

CAPACITEIT
33 L

007 TXV
U00070065

5,4 kg | mm | 550
440
360



Uitschuifbare
aluminium handgreep

Verrijdbare gereedschapstas (leeg)

- Model in stof met hoge weerstand
- Uitschuifbare aluminium handgreep
- 6 externe zakken en 1 compartiment aan de voorkant voor een zaag
- Compartimenten om gereedschap op te bergen
- Aluminium handvat met lederen handgreep
- Zachte bovenkant met klittenbandsluiting
- Maximaal laadvermogen: 18 kg



Zak vooraan
voor een zaag



Wielen met diameter
van 90 mm



CAPACITEIT
15L

007 MCV
U00070008



↔ 360
↑ 280
↙ 190

Gereedschapstas (leeg)

- Model van stof met hoge weerstand
- Stijve waterdichte bodem
- Interne gereedschapsvakken
- 3 voorvakken met zachte bovenbescherming
- 3 achtervakken
- Handgrepen met PVC-bekleding
- Schouderriem voor transport



CAPACITEIT
8L

007 FLV
U00070007



↔ 310
↑ 220
↙ 140

Gereedschapstas (leeg)

- Model van stof met hoge weerstand
- Voorvak met ritssluiting
- Achtervak met klittenbandsluiting
- Stijve versterkte bodem
- Interne gereedschapsvakken
- Handgrepen met PVC-bekleding



CAPACITEIT
9L

007 PLV
U00070034



↔ 450
↑ 170
↙ 180

Gereedschapstas voor loodgieters (leeg)

- Sterke stof
- Stijve vastgeklonken bodem voor hogere weerstand
- Compartiment voor documenten
- Ruimte voor een pijptang van 1,1/2"
- Haak om rolmeter op te hangen
- Verwijderbare schouderriem voor extra comfort tijdens transport
- Twee handgrepen voor betere grip
- Sluiting met klittenband en snelsluitingen





MAX
15_{kg} CAPACITEIT
8_L



Opening aan de voorkant voor snelle toegang tot de inhoud

007 RV
U00070033

1,8 kg | mm → 460
↓ 160
↙ 350

Tas voor laptop en gereedschap (leeg)

- Sterke stof
- Stijve versterkte bodem
- De opening aan de voorkant biedt snelle toegang tot de inhoud
- Opgevuld compartiment voor notebook en documenten (binnenmaten 340x240 mm)
- 14 compartimenten, 2 gereedschapsriemen en 1 haak voor rolmeter
- Verwijderbare schouderriem voor extra comfort tijdens transport
- Sluiting met snelsluitingen

MAX
12_{kg} CAPACITEIT
30_L



Achtervak voor notebook en documenten

007 SV
U00070004

3,1 kg | mm → 355
↓ 225
↙ 460

Professionele rugzak (leeg)

- Sterke stof
- Verstelbare borstriem
- Opgevlude heupriem om het gewicht gelijk te verdelen
- Harde waterdichte bodem
- Opbergvak voor gereedschap aan de binnenzijde
- Opbergvakken aan voor- en zijkant
- Documentenvak aan de binnenkant
- Opgevuld compartiment voor notebook en documenten (binnenmaten 340x240 mm)
- Capaciteit: 12 kg

007 TV
U00070006

3,5 kg | mm → 350
↓ 500
↙ 200

Professionele gereedschapstrolley (leeg)

- Cabineafmetingen
- Sterke stof
- Opbergvak voor gereedschap aan de binnenzijde
- Documentenvak aan de voorkant
- Opbergvakken aan de zijkant met bevestigingsbanden voor lange objecten
- Telescopische aluminium handgreep
- Geïntegreerde wielen
- Schouderbevestiging
- Opgevuld compartiment voor notebook en documenten (binnenmaten 340x240 mm)
- Capaciteit: 14 kg



Achtervak voor notebook en documenten



MAX
14_{kg} CAPACITEIT
30_L



MAX
20 kg

4,7 kg | mm | → 465
↑ 352
↙ 215



001 RV
U00010004

Gereedschapskoffer van dik polypropyleen (leeg)

- Twee verwijderbare panelen met elastische houders voor gereedschappen
- Onderste compartiment met losse verdelers
- Dubbele vergrendeling met sleutel

MAX
20 kg

6 kg | mm | → 465
↑ 352
↙ 255



001 TRV
U00010005

Gereedschapskoffer-trolley van dik polypropyleen (leeg)

- Uitschuifbare aluminium handgreep
- Kogelgelagerde wielen



5
COMPARTIMENTEN

6,6 kg | mm | → 560
↑ 320
↙ 220



646/5LV
U06460301

Lange uittrekbare gereedschapskist met vijf compartimenten (leeg)

- Mogelijkheid voor hangslot
- Uitvoering van plaatstaal met anaforesecoating

8
COMPARTIMENTEN

1,5 kg | mm | → 422
↑ 106
↙ 335



640 A
U06400001

Organizer (leeg)

- Doorzichtig deksel: onmiddellijk overzicht van de inhoud
- 8 verwijderbare compartimenten waarvan één verder kan worden verdeeld met de 2 geleverde scheidingswanden



641 T

Gereedschapskist (leeg)

- Schokbestendig kunststof materiaal
- 2 compartimenten voor kleine objecten in het deksel
- Mogelijkheid voor een slot (niet geleverd)
- Inklapbare handgreep
- Verwijderbare bak

	CODE	L (mm)	P (mm)	H (mm)	kg
A	U06410004	16" 394	220	162	1,2 kg
B	U06410005	19" 486	266	236	2,1 kg
C	U06410006	24" 595	281	260	2,8 kg



ELEKTRISCHE SCHROEVENDRAAIER 324 XP SNELHEID VAN DE BATTERIJ, NAUWKEURIGHEID VAN UW HAND



LICHT
met 5 LED lampjes aan de voorzijde met automatische uitschakeling na 10 seconden.



MAGNETISCHE BITHOUDER
met boorkop met snelkoppeling.



HANDGRIEP
ergonomisch in rubber, bestand tegen olie en chemicaliën.

IEC 60529



AUTOMATISCHE VERGREDELING
van de bithouder om het koppel met de hand aan te brengen.

CE
EN 60529

TECHNISCHE KENMERKEN

Trillingen (mm/s ²)	1,4
Geluidsvermogen dB(A)	54
Afmetingen (mm)	170x39
Gewicht (gr)	245



LITHIUM
Lithiumbatterij
3.6V - 2.0 Ah

<15%
15÷74%
75÷100%



HERLAADBAAR
LED indicator van de laadstatus van de batterij. Volledig herladen in 70 minuten. (IN: 5V 3A).

ELEKTRISCHE SCHROEFMACHINE



300 RPM
0,9 Nm

DE SNELHEID
Werkt aan een toerental van 300 tpm afkomstig van de elektrische motor.

UW NAUWKEURIGHEID
Voltooi het aanhalen met de nauwkeurigheid van een gewone schroevendraaier.

10 Nm



Stevig nylon



Elastische opbergglusjes voor bitjes



324 XP/B16
U03240801

16
STUKS

Zak met schroefmachine en bits

- Schokbestendige nylon tas met riemhaak
- Elastieken bitjeshouder en USB-C kabelcompartiment



SCHROEVENDRAAIERS 324 TOPPRESTATIES



GREEP VAN DRIE MATERIALEN

- 1 Buitenkant van polyurethaan, bestand tegen olie en chemicaliën.
- 2 Huis van polyamide bestand tegen toegepaste krachten.
- 3 Binnengedeelte van polyamide van hogere dichtheid voor perfecte aansluiting op het blad.

VERSTERKT BLAD

Chroom Silicium Vanadiumstaal dat de beste mechanische weerstand mogelijk maakt.

TOP PRESTATIES PUNT

Zink coating. Perfecte vorm. Behandeld tegen corrosie.

ANTI-WEGROLLEN VORM



YouTube



324 SH5

U03240645

Set van 5 schroevendraaiers voor gleufschroeven en PHILLIPS®-schroeven

- 324 D/0,8x4x100 - 1x5,5x125
- 324 PH/0x75 - 1x75 - 2x100

5
STUKS



324 SH8

U03240650

Set van 8 schroevendraaiers voor gleufschroeven en PHILLIPS®-schroeven

- 324 D/0,4x2,5x50
- 324 D/0,5x3x75-0,8x4x100-1x5,5x125-1,2x6,5x150
- 324 PH/0x75-1x75-2x100

8
STUKS



324 SH12

U03240651

Set van 12 schroevendraaiers voor sleufkop-, PHILLIPS®, POZIDRIV®, SUPADRIV®-schroeven

- 324 D/0,4x2,5x50
- 324 D/0,5x3x75-0,8x4x100-1x5,5x125-1,2x6,5x150
- 324 N/1x5,5x35
- 324 PH/0x75-1x75-2x100
- 324 NPH/2x35
- 324 PZ/1x75-2x100

12
STUKS

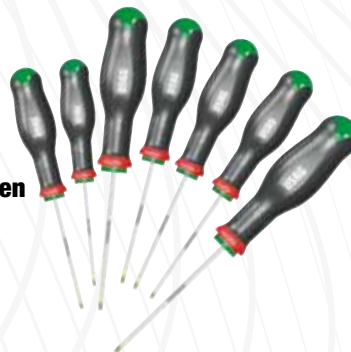

324 STX/S7

U03240662

Set van 7 schroevendraaiers voor TORX®-schroeven (Tamper Resistant - Fraudebestendig)

- 324 STX/T10x75-T15x75-T20x100-T25x100-T27x100-T30x125-T40x150

7
STUKS



SCHROEVENDRAAIERS 322

KWALITEIT EN GEMAK.



7
STUKS



322 SH7

U03220254

Set van 7 schroevendraaiers voor gleuf- en PHILLIPS®-schroeven

- 322 0,4x2x50-0,5x3x75-0,8x4x100-1x5,5x100-1,2x6,5x150
- 322 PH/1x100-2x125



10
STUKS



322 SH10

U03220255

Set van 10 schroevendraaiers voor gleuf-PHILLIPS® and POZIDRIV®-schroeven

- 322 0,4x2x50-0,5x3x75-0,8x4x100-1x5,5x100-1,2x6,5x150
- 322 PH/0x75-1x100-2x125
- 322 PZ 1x100-2x125

SCHROEVENDRAAIERS 091

1000V ISOLATIE - EN 60900.

USAG SLIM



5
STUKS

091 D/SH5

U00910119

Set van 5 SLIM-schroevendraaiers voor sleufkop en PHILLIPS®-schroeven - 1000 V

- 091 D/0,6x3,5x100-0,8x4x100-1x5,5x125
- 091 DPH/1x100-2x125



5
STUKS

091 SH5

U00910100

Set van 5 schroevendraaiers voor sleufkop- en PHILLIPS®-schroeven - 1000 V

- 091/0,5x3x75-0,8x4x100-1x5,5x125
- 091 PH/1x100-2x125



8
STUKS

091 SH8

U00910106

Set van 8 schroevendraaiers voor sleufkop- en PHILLIPS®, POZIDRIV®, SUPADRIV®-schroeven - 1000 V

- 091/0,5x3x75-0,8x4x100-1x5,5x125-1,2x6,5x150
- 091 PH/1x100-2x125
- 091 PZ/1x100-2x125

GEÏNTEGREERDE OMKEERBARE RATEL



YouTube

8 STUKS

1/4"



333 K/SH8
U03330142



COMBIDRIVE set met bits

- Geleverd met 6 verschillende schroevendraaiersets van 1/4"

BESCHRIJVING	ITEM/MAAT	ST.
COMBIDRIVE handgreep met 3 functies	333 K	1
COMBIDRIVE magnetische bithouder	333 1/4 MG	1
Schroefbit voor gleufschroeven -1/4"	660/0,6x4,5-1x5,5	2
Schroefbit voor PHILLIPS®-kruiskopschroeven -1/4"	660 PH 1-2	2
Schroefbit voor binnenzesantschroeven -1/4"	660 E 3-4	2

GEÏNTEGREERDE OMKEERBARE RATEL



USAG 660-bitjes niet inbegrepen

10 STUKS

1/4"

333 K/SB10
U03330143



COMBIDRIVE set in nylon zak

- Geleverd met 8 verschillende schroevendraaiersets
- Nylon tas met riemhaak

BESCHRIJVING	ITEM/MAAT	ST.
COMBIDRIVE handgreep met 3 functies	333 K	1
COMBIDRIVE magnetische bithouder	333 1/4 MG	1
Omkeerbare COMBIDRIVE kling voor gleufschroeven	333 I 0,6x3,5-0,8x4/1x5,5-1,2x6,5	2
Omkeerbare COMBIDRIVE kling voor PHILLIPS®-kruiskopschroeven	333 PH 0-1/2-3	2
Omkeerbare COMBIDRIVE kling voor TORX®-schroeven	333 TX T8-T9	4
	333 STX T10-T15/T20-T25/T30-T40	

280 TQ
U02800800

T-sleutel bithouder

- Dubbele magnetische bithouder 1/4"
- Maximale capaciteit van de bithouder: 6 mm zeskantbit of T40 TORX® bit
- Enkel uiteinde met 1/4" vierkante dopaansluiting
- Speciaal chroom-vanadiumstaal
- Verchroomde uitvoering



YouTube

210 mm lengte

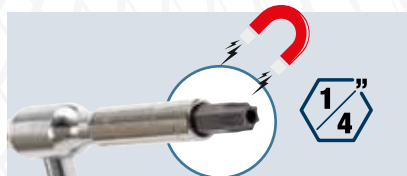

DUBBELE MAGNETISCHE BITHOUDER 1/4"



1/4" VIERKANTE DOPAANSLUITING



280 T 6-KANT STIFTSLEUTELS GEGARANDEERDE VEILIGHEID



**SPECIAAL STAAL
CHROME VANADIUM**

HANDGREEP BEVESTIGING

Maximale weerstand.



USAG-SLEUTELS OVERIGE SLEUTELS

GEGARANDEERDE VEILIGHEID

- + 30% weerstand tegen torsie vergeleken met ISO 2936-regels.
- Wanneer de lostrekkracht wordt bereikt, zal de sleutel vervormen maar niet breken.

**7
STUKS**



280 T/SE7

U02800903

7-delige T-sleutelset voor binnenzeskantschroeven

- 280 T/2-2,5-3-4-5-6-8 mm

**8
STUKS**



280 TTX/SE8

U02800686

8-delige T-sleutelset voor TORX® schroeven

- 280 TTX/T6-T7-T8-T9-T10-T15-T20-T25

**6
STUKS**



280 TTS/SE6

U02800760

**6-delige binnenzeskant
T-stiftsleutelset met kogelkop**

- 280 TTS/2,5-3-4-5-6-8 mm



Kogelkop

**6
STUKS**



280 TK/SE6

U02800020

**Binnenzeskant T-stiftsleutelset
met wringstaaf**

- 280 TK/2,5-3-4-5-6-8 mm

**Verschuifbare
wringstaaf**

HAAKSE 6-KANT STIFTSLEUTELS MET HANDGREEP



GEGARANDEERDE VEILIGHEID

- + 30% weerstand tegen torsie vergeleken met ISO 2936-regels
- Wanneer de lostrekkraft wordt bereikt, zal de sleutel vervormen maar niet breken.

Zelfde kling als de 280 T-sleutels



ERGONOMISCHE BIMATERIAAL HANDGREEP

CHROOM VANADIUMSTAAL



6 STUKS



280 HG/SE6
U02801460

Set van haakse 6-kant stiftsleutels met bimateriaal handgreep

- 280 HG/2,5-3-4-5-6-8 mm

6 STUKS



280 HGTS/SE6
U02801463

Set van 6 haakse 6-kant stiftsleutels met kogelkop en bimateriaal handgreep

- 280 HG/2,5-3-4-5-6-8

Kogelkop



6 STUKS



280 HAP/SE6
U02800462

Set van 6 haakse 6-kant stiftsleutels met handgreep, inch maten

- 280 HAP 1/4-7/32-5/32-5/16-3/8-3/16

6 STUKS



280 HATX/SE6
U02800464

Set van 6 haakse TORX® stiftsleutels met handgreep

- 280 HATX/T8-T10-T15-T20-T25-T30



6-kant sleutels en schroefbits



32
STUKS



280 g | mm | → 138
↑ 30
↙ 98



YouTube



49
STUKS



280 g | mm | → 138
↑ 30
↙ 98



692 J32 U06920042

Assortiment met schroefbits en omkeerbare ratel - 1/4"

BESCHRIJVING	MAAT	ST.
Schroefbits voor gleufschroeven	4-5,5-6,5-8	4
Schroefbits voor kruiskopschroeven	PH 1-2-3	3
Schroefbits voor kruiskopschroeven	PZ 1-2-3	3
Schroefbits voor binnenzeskantschroeven	3-4-5-6	4
TORX® schroefbits	T8-10-15-20-20-25-25-30-40	9
TORX® veiligheidsschroeven schroefbits	STX 10-15-20-25-27-30-40	7
Magnetische bithouder 1/4"		1
Magnetische omkeerbare ratel 1/4"		1

692 J49 U06920041

Assortiment met schroefbits - 1/4"

BESCHRIJVING	MAAT	ST.
Schroefbits voor gleufschroeven	4-4,5-5,5-6,5-6,5-8	6
Schroefbits voor kruiskopschroeven	PH 1-1-2-2-2-3	6
Schroefbits voor kruiskopschroeven	PZ 1-1-2-2-2-3-3	7
Schroefbits voor binnenzeskantschroeven	2-3-3-4-4-5-5-6-6	9
TORX® schroefbits	TX 10-10-15-15-20-20-25-25-30-30	10
TORX® veiligheidsschroeven schroefbits	STX 10-15-15-20-20-25-25-30-30-40	10
Magnetische bithouder 1/4"		1



Kleurcodering voor snelle identificatie van de dop

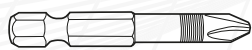

50 mm



664 S25 U06640111

25
STUKS



800 g | mm | → 215
↑ 45
↙ 150

Assortiment lange bits voor slagmoersleutels - 1/4"
• Kunststof doos

BESCHRIJVING	MAAT	ST.
bits voor gleufschroeven	3-4-5-6	4
bits voor PHILLIPS® schroeven	PH 1-2(x2)-3(x1)	5
bits voor POZIDRIV® schroeven	PZ 1-2(x2)-3(x1)	5
bits voor TORX® schroeven	T15-T20-T25-T30-T40	5
bits voor 6-kant schroeven	2-3-4-5-5,5	5
magnetische bithouder		1

664 B/S7 U06640015

Assortiment magnetische schroefbits voor 6-kant schroeven - 1/4"

• Compacte kunststof doos



7
STUKS



5,5-6-7-8
10-12-13 mm

300 g | mm | → 138
↑ 30
↙ 98



6-kant sleutels en schroefbits



900 g | 215 mm
45 mm | 150

BESCHRIJVING	MAAT	ST.
Schroefbits voor gleufschroeven	3-4-4,5-5-5,5-6-6,5-7-8	9
Schroefbits voor PHILLIPS® schroeven	PH 00-0-1-1-2-2-3-4	13
Schroefbits voor binnenzeskantschroeven	1,5-2-2,5-3-4-5-5,5-6-7-8 mm 1/16-5/64-3/32-7/64-1/8-9/64-5/32-3/16-7/32-1/4"	20
TORX® schroefbits	T 8-9-10-15-20-25-27-30-40-45	10
TORX® veiligheidsschroeven schroefbits	STX 8-10-15-20-25-27-30-35-40	9
Tri-Wing schroefbits	1-2-3-4	4
Spanner schroef	4-6-8-10-12	5
Torqset schroefbits	6-8-10	3
Vierkante schroefbits	0-1-2-2-3	5
Clutch schroefbits	1/8-5/32-3/16-1/4-5/16	5
XZN schroefbits	M5-M6-M8	3
Schroefbits voor binnenzeskantschroeven met gat	2-2,5-3-4-5-6 mm - 5/64-3/32-7/64-1/8-9/64-5/32"	12
Magnetische bithouder 1/4"	1/4x60mm	2

692 J100
U06920043

Assortiment met schroefbits voor speciale vormen - 1/4"

100
STUKS

1/4



COMPACTE STEUNEN MET SNELEXTRACTIESYSTEEM



Bekijk de video



YouTube



9
STUKS

280 LTS/S9
U02800084

9-delige lange stiftsleutelset met kogelkop

- 280 LTS/1,5-2-2,5-3-4-5-6-8-10 mm



8
STUKS

280 LTSTX/S8
U02800078

8-delige stiftsleutelset met kogelkop voor TORX® schroeven

- 280 LTSTX/T10-T15-T20-T25-T27-T30-T40-T45

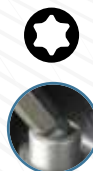

Extra lang model +30% langer dan de standaard 280 LTS

9
STUKS

280 XLTS/S9
U02800184

9-delige lange stiftsleutelset met kogelkop

- 280 XLTS/1,5-2-2,5-3-4-5-6-8-10 mm



XGRIP

GEREEDSCHAPSASSORTIMENT

ga naar pagina 4

TANGEN "AX"

VERCHROOMDE UITVOERING. BI-MATERIAAL HANDGREPEN



knipt pianodraad met 30% minder kracht in vergelijking met de maximum waarde, opgeslagen in de Europese regelgeving volgens ISO5749 (kniptangen) – ISO5746 (tangen)

YouTube



SNIJRANDEN MET INDUCTIEHARDING
voor maximale efficiëntie tijdens het knippen van pianodraad.

**STEUNPUNT
DICHTERBIJ DE
SNIJRANDEN**
zodat snijden minder
inspanning vraagt.

**ERGONOMISCHE
BI-MATERIAAL
GREEP**

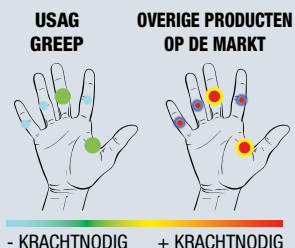

- KRACHTNODIG + KRACHTNODIG

Minimale inspanning als resultaat van door het prestigieuze US Ergonomics Institute uitgevoerde studies over vermoeidheid van de spieren

3
STUKS



150 AX/SE3
U01500201

Assortiment met combinatietang, extra lange telefoontang en zijkniptan

- Combinatietang 150 AX 180
- Extra lange telefoontang met rechte kaken 133 AX 160
- Zijkniptang 188 AX 160

3
STUKS



085 EX/SE3
U00850121

Assortiment met combinatietang, half-ronde tang met lange rechte bek en zijkniptang 1000 V

- Half-ronde tang met extra lange rechte bek 081 EX 160
- Combinatietang 085 EX 180
- Zijkniptang 087 EX 160

1000 V

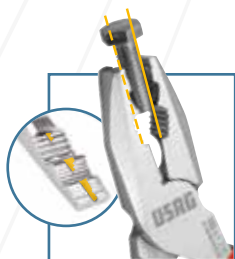

RONDE PROFIELEN
Speciale inkeping op de tanden voor een stevige grip op ronde voorwerpen, ook met schroefdraad

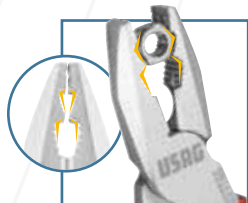

ZESKANTIGE PROFIELEN
Kaken gevormd voor het vastpakken van zeskantig materiaal



155 AX
U01550001

Multifunctionele combinatietang

**Multifunctionele
Combinatietang**



MAX. CAPACITEIT
80 mm

135 B
U01350510

Griptang met tandheugelsysteem en lange kaken

- Gesmede kaken
- Profiel ontworpen voor perfecte grip zelfs op ronde oppervlakken
- Handgrepen met gepatenteerd opening systeem
- Handgreep met geïntegreerde grip instelling
- 5-standen tandheugelsysteem

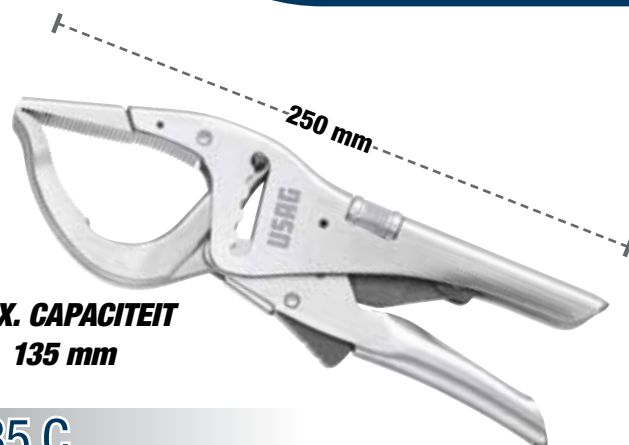

MAX. CAPACITEIT
135 mm

135 C
U01350530

Griptang met tandheugelsysteem en lange kaken

- Gesmede kaken
- Profiel ontworpen voor perfecte grip zelfs op ronde oppervlakken
- Handgrepen met gepatenteerd opening systeem
- Handgreep met geïntegreerde grip instelling
- 5-standen tandheugelsysteem



VERZONKEN



**VOOR KUNSTSTOF
MATERIAAL**

186 C

Diagonaal snijdende nijpers die door kunststof kunnen snijden

- Ronde bekken
- Springt automatisch open door middel van veer
- Handgrepen bedekt met PVC

CODE	L	
U01860060	150 mm	22 mm
U01860061	180 mm	27 mm



**VERZONKEN ONDER
EEN HOEK VAN 45°**



**VOOR KUNSTSTOF
MATERIAAL**

187 C
U01870001

Diagonaal snijdende tang, met hoek van 45° en vlakke snijkant voor kunststoffen

- Afgeronde, dunne bek
- Met veermechanisme
- Handgrepen bekleed met PVC
- Speciaal chroom-vanadiumstaal
- Glanzende afwerking met gepolijste kop

**VOOR HET GLAD AFSNIJDEN VAN DE GIETLOOP
DIE ONTSTAAT TIJDENS HET SPUITGIETEN**

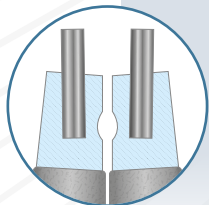

MAXIMALE WEERSTAND

Tips van verenstaal in de neus bevestigd



4
STUKS



127 N/SE4S
U01270046

10÷25 mm

Set van 4 seegerringtangen

- Binnenborgveertangen **127 N** 12÷25, **127 PN** 12÷25, buitenborgveertangen **128 N** 10÷25, **128 PN** 10÷25

127 N/SE4
U01279000P

19÷60 mm

Set van 4 seegerringtangen

- Binnenborgveertangen **127 N** 19-60, **127 PN** 19-60, buitenborgveertangen **128 N** 19-60, **128 PN** 19-60

127 C/SE4S
U01270045

10÷25 mm

Set van 4 seegerringtangen

- Binnenborgveertangen **127 C** 12÷25, **127 CP** 12÷25, buitenborgveertangen **128 C** 10÷25, **128 CP** 10÷25

127 C/SE4
U01270040

19÷60 mm

Set van 4 seegerringtangen

- Binnenborgveertangen **127 C** 19-60, **127 CP** 19-60, buitenborgveertangen **128 C** 19-60, **128 CP** 19-60

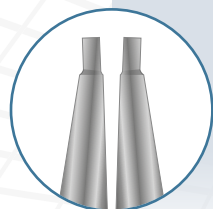

MAXIMALE TOEGANKELIJKHEID

Neus en tip in een enkel huis



4
STUKS



127 C/SE4P
U01270060

3÷10 mm



Set van 4 seegerringtangen

- Binnenborgveertangen **127 C** 3÷10-**127 CP** 3÷10, buitenborgveertangen **128 C** 3÷10-**128 CP** 3÷10.

127 C/SE4M
U01270065

40÷100 mm



Set van 4 seegerringtangen

- Binnenborgveertangen **127 C** 40÷100-**127 CP** 40÷100, buitenborgveertangen **128 C** 40÷100-**128 CP** 40÷100.

TANDHEUGELTANGEN

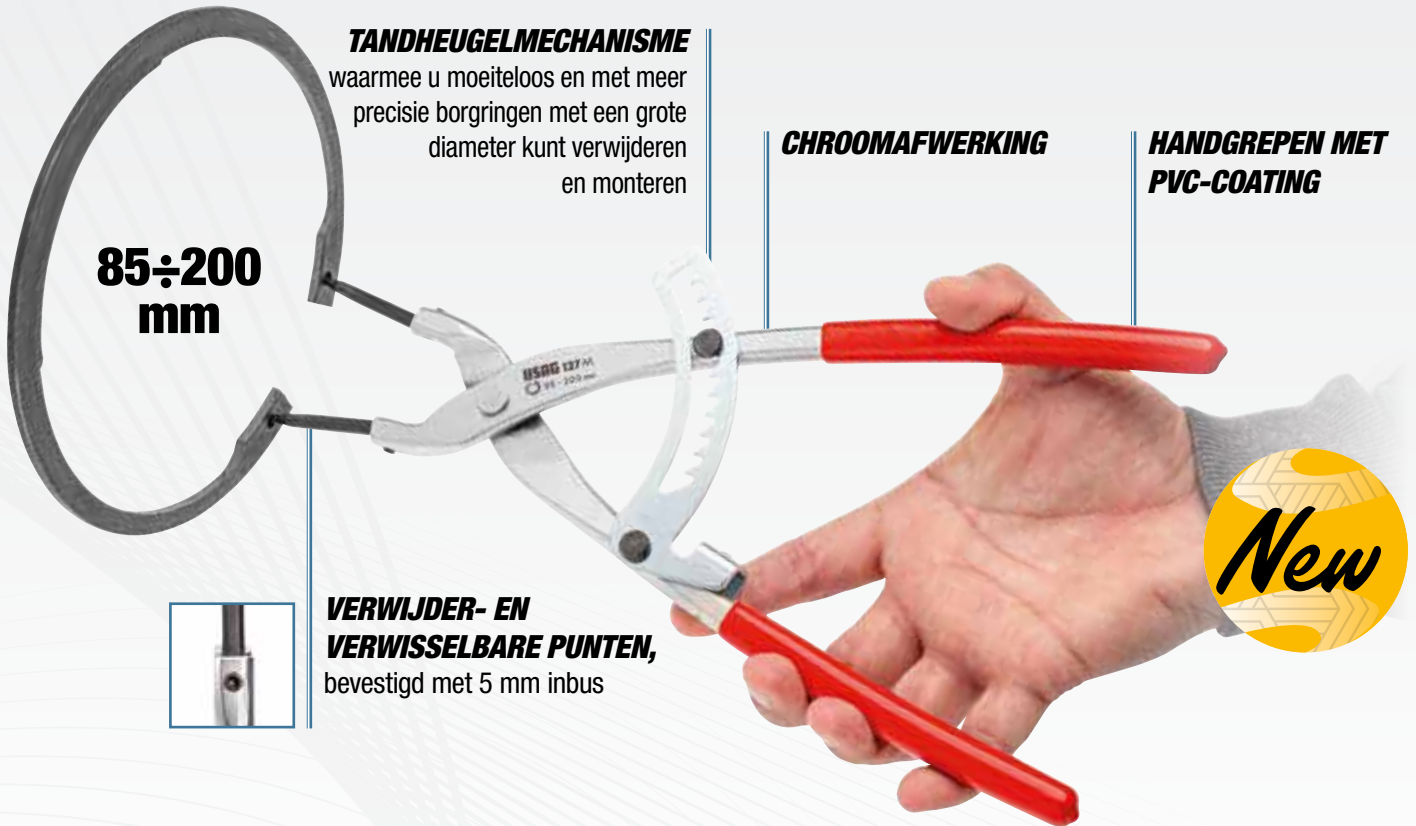

TANDHEUGELMECHANISME

waarmee u moeiteloos en met meer precisie borgringen met een grote diameter kunt verwijderen en monteren

CHROOMAFWERKING

HANDGREPEN MET PVC-COATING

85÷200
mm

**VERWIJDER- EN
VERWISSELBARE PUNTEN,**
bevestigd met 5 mm inbus

New

New

127 M
U01270051

Tandheugeltang met rechte bek
voor grote interne borgringen

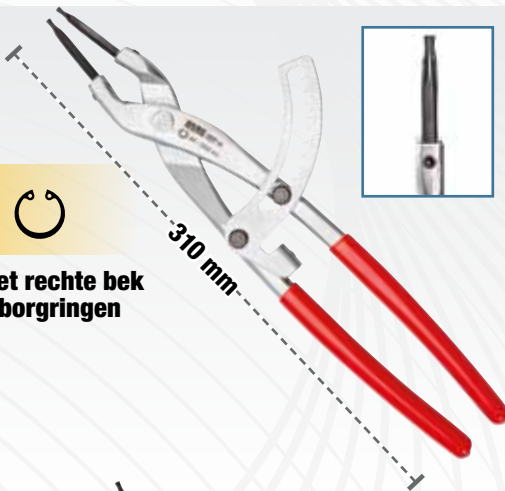

New

127 MP
U01270050

Tandheugeltang met bek met
hoek van 45° voor grote interne
borgringen

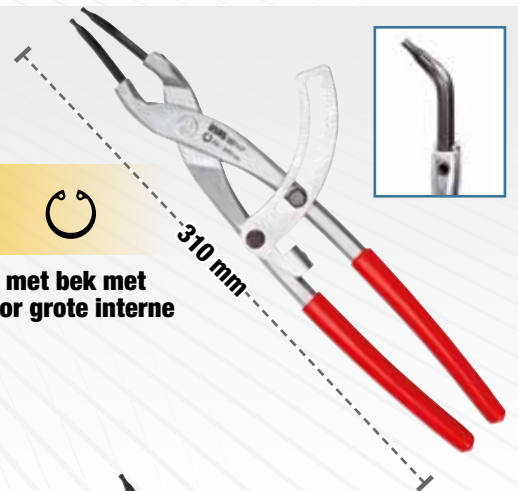

New

128 M
U01280051

Tandheugeltang met rechte bek
voor grote externe borgringen

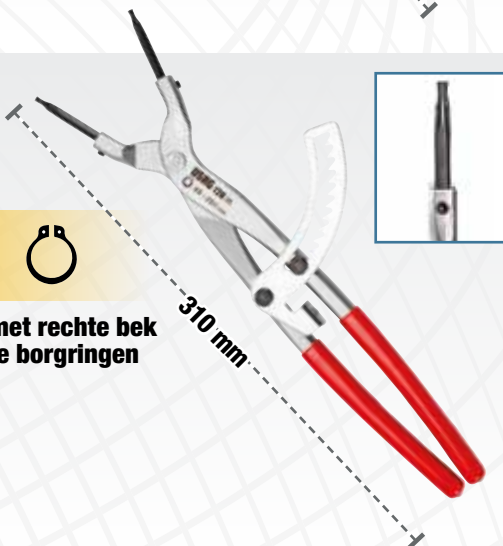

New

128 MP
U01280050

Tandheugeltang met bek met
hoek van 45° voor grote externe
borgringen

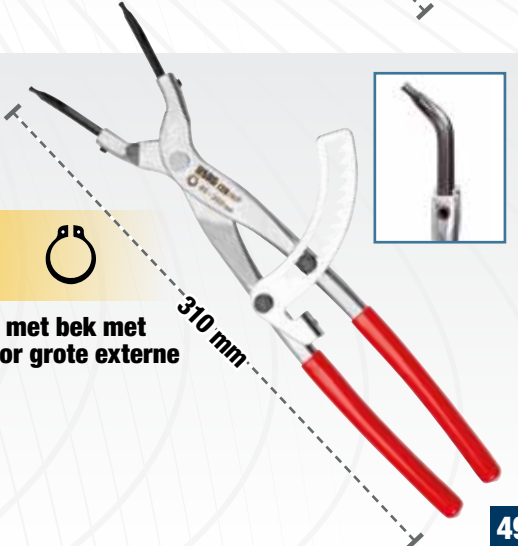

WATERPOMPTANG 174 CX TANG EN SLEUTEL IN ÉÉN GEREEDSCHAP.



SNEL AFSTELBAAR SLUITSYSTEEM

zonder op de knop te drukken.



PARALLELE BEKKEN

Intern design dat perfect bij de 6-kant past.



17 mm

PLATTE BEKKEN

**MAX. CAPACITEIT
58 mm**

METRISCHE SCHAAL

RAIL MET 20 POSITIES



YouTube



**MET PVC BEDEKTE
HANDGREPEN**

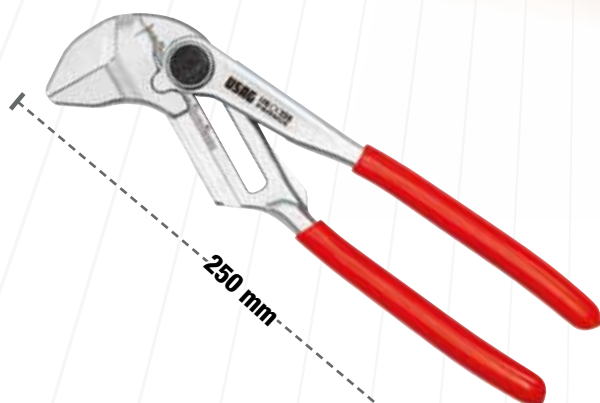

250 mm

174 CX
U01740001

• Verstelbare tangsleutel

**GROTE CAPACITEIT
OPENING +20%**



YouTube

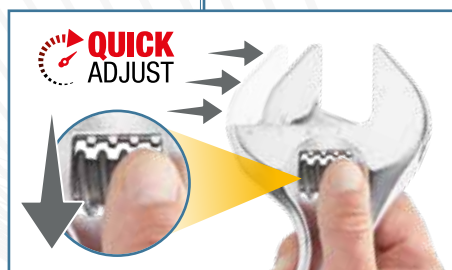

**SNELLE AFSTELLING DOOR
DE ROL NAAR ACHTER TE
TREKKEN NAUWKEURIGE
AFSTELLING
DOOR DE ROL TE DRAAIEN**

294 AD

Verstelbare sleutels met snelaanpassing

- Snelle aanpassing door terugtrekking van de rol
- Grote capaciteit: opening +20% vergeleken met de standaard
- Schaal met dubbele indeling: millimeters en inches
- Kop onder een hoek van 22°
- Stalen rol
- Ophangoog
- Verchroomde afwerking

CODE	L	OPENING
U02940011	110 mm - 4"	17 mm
U02940012	150 mm - 6"	23 mm
U02940013	200 mm - 8"	33 mm
U02940014	250 mm - 10"	38 mm
U02940015	300 mm - 12"	41 mm
U02940016	380 mm - 15"	50 mm
U02940017	460 mm - 18"	63 mm

**GROTE CAPACITEIT
OPENING +20%**



YouTube



**DE VERPLAATSBARE
BEK OMKEREN ZODAT U
EEN ZESKANTIG
OF ROND PROFIEL KUNT
VERDRAAIEN**

STANDAARDPOSITIE OMGEKEERDE BEK

294 AG

Omkeerbare verstelbare sleutels met handgreep

- Past in de standaard-positie op een zeskantig profiel
- Past, wanneer de beweegbare tand wordt omgekeerd, op een rond profiel
- Grote capaciteit: opening +20% vergeleken met de standaard
- Schaal met dubbele indeling: millimeters en inches
- Ergonomische handgreep uit twee materialen
- Kop onder een hoek van 22°
- Stalen rol
- Ophangoog
- Verchroomde afwerking

CODE	L	OPENING
U02940023	200 mm - 8"	33 mm
U02940024	250 mm - 10"	38 mm
U02940025	300 mm - 12"	41 mm



MAX
OPENING
34 MM

Slechts 150 mm

294 AC

U02940010

Korte verstelbare sleutel

- 46% minder lang in vergelijking met een standaard moersleutel
- Dezelfde bek-opening als een 12" moersleutel
- Lichtgewicht en compact voor optimale toegankelijkheid
- Regelsysteem met stalen rol
- Schaal in millimeters op de sleutelkop
- Verchroomde uitvoering



**46% MINDER LANG
IN VERGELIJKING
MET EEN STANDAARD
MOERSLEUTEL**

RATELSTEEKRINGSLEUTEL 285 KA MET BORGRING.



DUBBEL T-GEDEELTE
Uitstekende weerstand tegen buiging.

OPTIMALE POSITIE



STALEN VEERRING IN HET 12-KANT RINGRATELGEDEELTE ZORGT VOOR EEN VASTE POSITIE OP DE MOER



STEEKZIJDE VOORZIEN VAN ANTISLIPSYTEEM VOOR BETERE GRIP TIJDENS HET SLEUTELWERK

KRACHTIGE RATEL

de ratelring van USAG-steeksleutels 285 KA presteert beter dan statische aanhaalkoppeltests en bereiken een aanhaalkoppel van +50% vergeleken bij de waarde die ISO-regels 1711-1 vragen



YouTube

8
STUKS

8÷19 mm



285 KA/DS8

U02856058

8-delige omkeerbare ratelsteekringsleutelset met borgring

- 285 KA 8-10-11-12-13-14-17-19 mm
- Geleverd met kunststof houder

12
STUKS

7÷19 mm



285 KA/DS12

U02856062

12-delige omkeerbare ratelringsteeksleutelset met borgring

- 285 KA 7-8-10-11-12-13-14-15-16-17-18-19 mm
- Geleverd met kunststof etui

RATELSTEEKKRINGSLEUTELSET MET KNEGEGWRICHT 285 KF



DUBBEL T-GEDEELTE
Uitstekende weerstand tegen buiging.

SCHARNIERENDE KOP
180°

STEEKZIJDJE VOORZIEN VAN ANTISLIPSYTEEM VOOR BETERE GRIP TIJDENS HET SLEUTELWERK

5
STUKS

8÷19 mm

285 KF/SE5
U02856160

5-delige ratelsteekkringsleutelset met kniegewricht

- 285 KF 8-10-13-17-19 mm

8
STUKS

8÷19 mm

285 KF/DS8
U02856158

8-delige ratelsteekkringsleutelset met kniegewricht

- 285 KF 8-10-11-12-13-14-17-19 mm
- Geleverd met kunststof houder

285 KB PLATTE RATELSTEEKKRINGSLEUTELSET



VLAKKE RATELKOP
geschikt voor moeilijk bereikbare plaatsen

VERSTELBARE DRAAIRICHTING
door de sleutel 180° te verdraaien

7
STUKS

8÷19 mm

285 KB/DS7
U02856341

7-delige platte ratelsteekkringsleutelset

- 285 KB/8-10-12-13-14-17-19 mm.
- Geleverd met kunststof houder

12
STUKS

8÷19 mm

285 KB/DS12
U02856342

12-delige platte ratelsteekkringsleutelset

- 285 KB/8-9-10-11-12-13-14-15-16-17-19 mm.
- Geleverd met kunststof houder



YouTube

STEEKRINGSLEUTEL 285 RESISTENT EN ERGONOMISCH.



GEBOGEN OPEN UITEINDE

onder een hoek van 15° ten opzichte van de as van de steeksleutel.

DUBBEL T-GEDEELTE

Uitstekende weerstand tegen buiging.



SPECIALE RINGVORM

Ideaal voor werkzaamheden aan moeilijk te bereiken moeren.

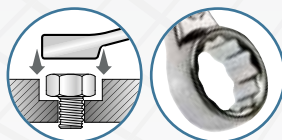

TOP PRESTATIES

De steekzijde en 12-kant ringzijde van de steekringsleutel 285 presteert beter dan statische aanhaalkoppeltests en bereikt een aanhaalkoppel van +50% vergeleken bij de waarde die ISO-regels 1711-1 vragen

ISO 1711-1 SAE AS 954E



8
STUKS

285 DS8
U02850863

- 8-delige steekringsleutelset**
- 285/8-10-11-12-13-14-17-19 mm
 - Geleverd met kunststof houder

8÷19 mm



12
STUKS

285 DS12
U02850864

- 12-delige steekringsleutelset**
- 285/7-8-10-11-12-13-14-15-16-17-18-19 mm
 - Geleverd met kunststof houder

7÷19 mm



IN INCH

285 P/SE5
U02850856

- 5-delige steekringsleutelset, inch maten**
- 285 P 1/4-3/8-7/16-1/2-9/16"

1/4÷9/16"

5
STUKS



285 SE26
U02850861

- 26-delige steekringsleutelset**
- 285/6-7-8-9-10-11-12-13-14-15-16-17-18-19-20-21-22-23-24-25-26-27-28-29-30-32 mm

6÷32 mm

26
STUKS

Just **USAG**

285 J STEEKRINGSLEUTELSET



BEKHOEK 15°



**12-KANT RING
VAN 15°**

7
STUKS

8÷19 mm

285 J/DS7
U02851745

7-delige steekringsleutelset

- 285 J/8-10-12-13-14-17-19 mm.
- Geleverd met kunststof houder

12
STUKS

8÷19 mm

285 J/DS12
U02851746

12-delige steekringsleutelset

- 285 J/8-9-10-11-12-13-14-15-16-17-19 mm.
- Geleverd met kunststof houder

8
STUKS

6÷22 mm



252 N/SR8
U02520862

8-delige steeksleutelset

- 252 N/6x7-8x9-10x11-12x13-14x15-16x17-18x19-20x22 mm

8
STUKS

7÷19 mm

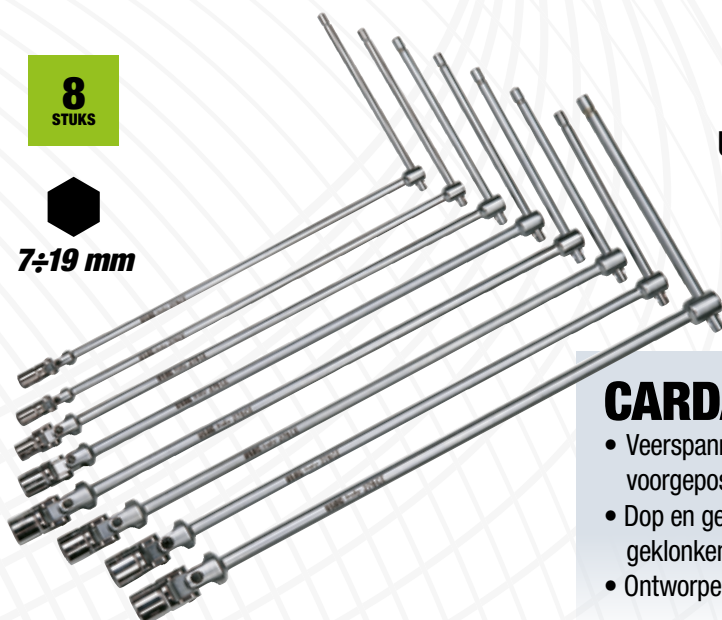

UNI 6743

276 CE/SE8
U02760484

8-delige T-sleutelset met cardangewricht

- 276 CE/7-8-10-12-13-14-17-19 mm

CARDANGEWRICT

- Veerspanning voor ideale voorgepositioneerde afstelling
- Dop en gewricht zijn bevestigd dmv geklonken stalen pen voor perfecte krachtsverdeling
- Ontworpen en gefabriceerd volgens UNI 6743voorschrift





16
STUKS

1/4"

1/2"



1 kg | mm | 190
58
144

601 1/4-1/2" JTX16

U06010009

Assortiment TORX® doppen in modulaire doos

BESCHRIJVING	MAAT	ST.
TORX® doppen 1/4"	E6-E7-E8-E10	4
TORX® doppen 1/2"	E12-E14-E16-E18	4
TORX® schroefbits 1/4"	T10-T15-T20-T25	4
TORX® schroefbits 1/2"	T30-T40-T45-T50	4



34
STUKS

1/4"



1 kg | mm | 190
58
144

601 1/4" J34

U06010001

Assortiment met 6-kant dopsleutels en schroefbits in modulaire doos

BESCHRIJVING	MAAT	ST.
6-kant doppen 1/4"	4-4,5-5-5,5-6-7-8-9-10-11-12-13-14	13
Handgreep met aandrijfvierkant 1/4"		1
Omkeerbare ratel 1/4"		1
Verlengstukken 1/4"	55-100	2
Schroefbits voor gleufschroeven 1/4"	4-5,5-6	3
Schroefbits voor kruiskopschroeven 1/4" PH	1-2-3	3
Schroefbits voor binnenzeskantschroeven	4-5-6	3
TORX® schroefbits 1/4"	T10-T15-T20-T25-T30-T40	6
Cardangewricht 1/4"		1
Bitouderdopsleutel 1/4-1/4"		1



22
STUKS

1/2"



4 kg | mm | 375
80
186

601 1/2" J22

U06010003

Assortiment met 6-kant dopsleutels in modulaire doos

BESCHRIJVING	MAAT	ST.
6-kant doppen 1/2"	8-10-11-12-13-14-15-16-17-18-19-21-22-24-27-30-32	17
Omkeerbare ratel 1/2"		1
Verlengstukken 1/2"	130-250	2
Cardangewricht 1/2"		1
T-handgreep 1/2"		1

USAG-KWALITEIT VOOR EEN *Just* PRIJS



1/4"

1/2"

8 kg | 415 mm | 92 | 283

100
STUKS



601 1/4-1/2" J100

U06010011

Assortiment 6-kant dopsleutels en schroefbits in modulaire doos



Op te bergen in de laden van de USAG gereedschapswagens



1/4"

1/2"

7 kg | 415 mm | 92 | 283

82
STUKS



601 1/4-1/2" J82

U06010010

Assortiment met 6-kant dopsleutels en ringsteeksleutels in modulaire doos



Op te bergen in de laden van de USAG gereedschapswagens



OMKEERBARE RATEL 237 A MET GESLOTEN MECHANISME IP51.



Omkeersysteem
ingebouwd in de behuizing



Kopdikte kleiner
dan standaard modellen



YouTube



CONISCHE HANDGREEP
in antislip bimateriaal.

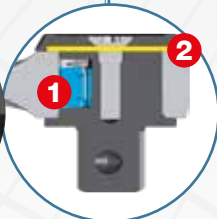

1. Nieuwe gepatenteerde pal
2. Beschermend membraan

TOPPRESTATIE

1. Statische torsieweerstand:
+30% vergeleken met de waarde die overeenkomstig de ISO 3315-regelgeving vereist is, dankzij de gepatenteerde pal.
2. Resistent:
verzekert tweemaal de aanhaalcyclus in vergelijking met standaardproducten op de markt, met beschermingsgraad IP51.



23
STUKS

1 1/2"



3 kg | 330 mm | 215

606 1/2" EA
U06060302

Assortiment 6-kant dopsleutels in ABS koffer

- Schokbestendige ABS koffer met snelsluitsysteem

BESCHRIJVING	ITEM/MAAT	ST.
6-kant dopsleutel	235 1/2 EN 8-9-10-11-12-13-14-15-16-17-18-19-21-22-23-24-27-30-32	19
Verlengstuk	236 1/2 125-250	2
Cardangewricht	241 1/2	1
Omkeerbare ratel met gesloten mechanisme (IP51 gecertificeerd)	237 A 1/2	1



19
STUKS

1 1/4"



1 kg | 210 mm | 130

606 1/4" EA
U06060101

Assortiment 6-kant doppen in ABS koffer

- Schokbestendige ABS koffer met snelsluitsysteem

BESCHRIJVING	ITEM/MAAT	ST.
6-kant dopsleutel	235 1/4 EN 4-4,5-5-5,5-6-7-8-9-10-11-12-13-14	13
Verlengstuk	236 1/4 50-100	2
Cardangewricht	241 1/4	1
T-handgreep met verschuifbaar aandrijfvlak	240 1/4	1
Handgreep met aandrijfvlak	243 1/4	1
Omkeerbare ratel met gesloten mechanisme (IP51 gecertificeerd)	237 A 1/4	1



YouTube



38
STUKS

1/4"



900 g | 155 mm | 95

609 1/4" EB

U06090002

Assortiment 6-kant dopsleutels en schroefbits in bimateriaal koffer

- Compacte bimateriaal koffer met zachte vulling

BESCHRIJVING	ITEM/MAAT	ST.
6-kant dopsleutel	235 1/4" EN 5,5-6-7-8-9-10-11-12-13-14 mm	10
Verlengstuk	236 1/4" 50-100	2
Omkeerbare ratel met gesloten mechanisme	237 B 1/4"	1
Cardangewricht	241 1/4"	1
Handgreep met aandrijfvierkant	243 1/4"	1
Schroefbit voor gleufschroeven -1/4"	660 0,6x4,5-1x5,5-1,2x6,5	3
Schroefbit voor PHILLIPS®-kruiskop Schroeven -1/4"	660 PH 1-2-3	3
Schroefbit voor POZIDRIV® - SUPADRIV® kruiskop Schroeven -1/4"	660 PZ 1-2-3	3
Schroefbit voor binnenzeskantschroeven -1/4"	660 E 2-3-4-5-6	5
Schroefbit voor TORX® Tamper Resistant-schroeven -1/4"	660 STX T10-T15-T20-T25-T27-T30-T40	7
Bit dopsleutelshouder -1/4"	660 Q 1/4"	1
Bithouderdopsleutels	684 1/4"-1/4"	1

OMKEERBARE RATEL MET DRAAIENDE HANDGREEP

1/4"

237 1/4" AK

U02370003



Omkeerbare ratel met draaiende handgreep

1/2"

237 1/2" AK

U02370009



Omkeerbare ratel met draaiende handgreep



17
STUKS

3/4"



612 3/4" EB

U06120017

13 kg | 425 mm | 83 | 395

Assortiment 6-kant dopsleutels in plaatstalen koffer

BESCHRIJVING	ITEM/MAAT	ST.
6-kant dopsleutel	235 3/4 N 22-23-24-26-27-28-30-32-36-38-41-46-50	13
Verlengstuk	236 3/4 200-400	2
T-handgreep met verschuifbaar aandrijfvierkant	240 3/4 N	1
Omkeerbare ratel met gesloten mechanisme	237 B 3/4	1

612 3/4" B

U06120016

12-KANT
DOPSLEUTELS

Assortiment 12-kant dopsleutels in plaatstalen koffer



YouTube



MINI-AANHAALBEREIK

Compacte afmetingen.
Topprestaties.



Socket-holder

31
STUKS

1/4



350 g | mm | 120
30
60



606 1/4" SK

U06060012

Assortiment met 31 bits en omkeerbare ratel

BESCHRIJVING	ITEM/MAAT	ST.
Omkeerbare ratel	237 1/4" SFK	1
Schroefbit voor gleufschroeven -1/4"	660 0,5x4-1x5,5	2
Schroefbit voor binnenzeskantschroeven -1/4"	660 E 1,5-2-2,5-3-4-5-6-7-8	9
Schroefbit voor PHILLIPS®-kruiskopschroeven -1/4"	660 PH 1-2-3	3
Schroefbit voor POZIDRIV® - SUPADRIV® kruiskopschroeven -1/4"	660 PZ 1-2-3	3
Bit dopsleutelshouder -1/4"	660 Q 1/4"	1
Schroefbit voor TORX® Tamper Resistant-schroeven -1/4"	660 STX T10-T15-T20-T25-T27-T30-T40	7
Schroefbit voor TORX®-schroeven -1/4"	660 TX T6-T7-T8-T9	4
Magnetische bithouder - 1/4"	672 1/4" MG 100	1

610 1/4" EFK

U06100001

Assortiment korte 6-kant dopsleutels en omkeerbare ratel in bimateriaal koffer



YouTube



11 mm

11
STUKS

1/4"



265 g | mm | 120
30
60

5,5-6-7-8-9-10-
11-12-13-14 mm

KORTE 6-KANT DOPSLEUTELS

Voor betere toegankelijkheid ook met een standaard ratel.



-50%



1/4

237 1/4" SK

U02370062

Omkeerbare ratel met verlengstuk

- 180° zwenk kop
- Omkeersysteem met geïntegreerde hendel
- Ratelmodus: maximale toegankelijkheid met compacte kop en verstelbaar scharnier
- T-handgreepsleutelmodus: het verlengstuk (l 100 mm) wordt een dwarsstang en de ratel kan worden gebruikt als een bithouder met T-handgreep



454

Buittentrekker met twee armen

CODE	A	B	VERMOGEN	Ø
U04540000	65 mm	70 mm	1,5 t	13 mm
U04540010	90 mm	110 mm	3 t	17 mm
U04540020	130 mm	110 mm	3 t	17 mm
U04540030	175 mm	165 mm	4 t	17 mm
U04540040	220 mm	165 mm	4 t	17 mm
U04540050	270 mm	220 mm	5 t	21 mm
U04540060	340 mm	220 mm	5 t	21 mm

COMPLETE SET VOOR BESCHADIGDE SCHROEVEN EN MOEREN

20
STUKS

↔ 210
↑ 60
mm ↗ 130



458 S20

U04580312

Assortiment grip doppen en bits voor beschadigde zeskantschroeven en moeren

BESCHRIJVING	ITEM/MAAT	ST.
Trekkers voor beschadigde bouten en moeren	458 B 8-10-11-12-13-14-15-16-17-18-19	11
Set met grip bits voor beschadigde zeskantschroeven	458 E 2-2,5-3-4-5-6-7-8	8
Bithouderdopsleutels	684 1/4	1



HELICOIDAAL PROFIEL VOOR ZESKANTMOEREN EN SCHROEVEN

De conische helicoïdale doppen garanderen een effectieve externe grip op beschadigde zeskanten.

INBEGREPEN IN DE PRIJS

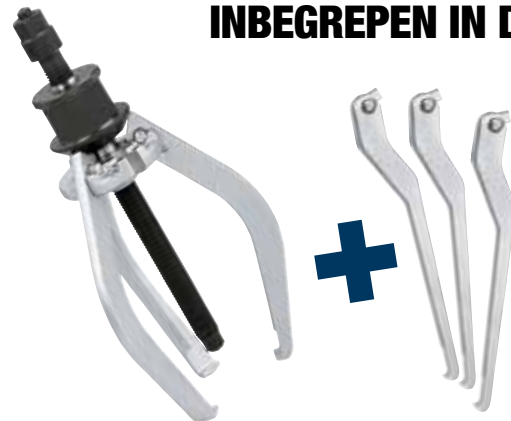

4
STUKS

451 N/S4

U04510100

Buittentrekker met drie armen

- Model met zelfsluitende armen
- Veiligheidspin
- Spindel met aandrijfzeskant 18 mm
- Mogelijkheid om met twee armen te gebruiken
- Spindel van koolstofstaal
- Huis van chroom-vanadiumstaal
- Verchroomde en gebruiioneerde uitvoering
- Spindel M16X2
- Reserveonderdeelcode voor veiligheidspin: U.306-24J3

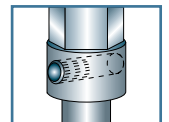

Veiligheidspin verhoogt de gebruiksveiligheid en behoudt de kwaliteit van het gereedschap

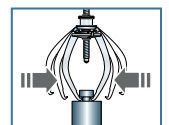

Zelfsluitend zelfcentrerend

6
STUKS

Ø 1÷6 mm



230 g | ↔ 140
mm ↑ 47
↗ 133



458 S6

U04580012

6-delige conische uitdraaierset

- 458 1-2-3-4-5-6
- Voor het uitdraaien van afgebroken tapeinden die niet gegrepen kunnen worden

KLIK-MOMENTSLEUTEL 811 LB PERFECTE MATCH VAN PRECISIE EN WEERSTAND

ISO 6789

SNELKOPPELING

9x12 of 14x18 voor toebehoren
en ratelkoppen.

LEESSCHAAL

op de momentsleutel
gegraveerd.

Stalen

VERNIER

STALEN VERSTELRING

met automatische terugloop.

KLIK-MOMENTSYSTEEM

met drukveer.

HANDGREEP IN TWEE

COMPONENTEN

met slipvaste grip.

**Nauwkeurigheid
± 2%**

**IN DE FABRIEK GETESTE
NAUWKEURIGHEID**

**Weerstand
50.000 klikken**

**WEERSTANDSTEST VAN
HET MECHANISME**

Alle USAG 811 LB klik-momentsleutels voldoen aan de ISO 6789-voorschriften en worden in productie getest, voordat ze worden verpakt. Deze momentsleutels behouden een nauwkeurigheid tussen ±2% en ±4%, zelfs na 5000 keer aandraaien.



YouTube



**RECHTSOM EN
LINKSOM AANHALEN**

PRECISIE
±2%

811 LB

Klik-momentsleutels

ITEM	CODE	CAPACITEIT	Ø	L	RESOL.
811 LB 50	U08115021	10÷50 Nm	9x12 mm	357 mm	1 Nm
811 LB 100	U08115023	20÷100 Nm	9x12 mm	437 mm	1 Nm
811 LB 200	U08115024	40÷200 Nm	14x18 mm	515 mm	1 Nm
811 LB 350	U08115025	70÷350 Nm	14x18 mm	725 mm	2 Nm

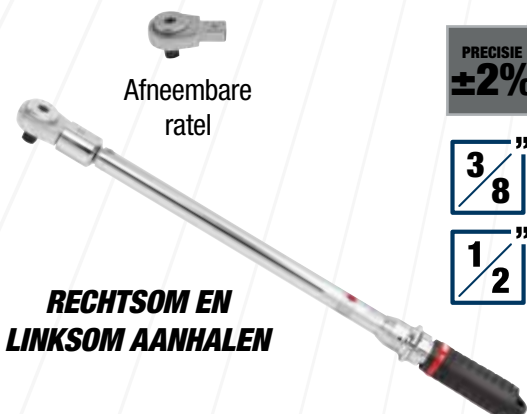

Afneembare
ratel

PRECISIE
±2%

811 LBE

Klik-momentsleutels met afneembare ratel

ITEM	CODE	CAPACITEIT	Ø	Ø	L	RESOL.
811 LBE 50	U08115026	10÷50 Nm	3/8"	9x12 mm	407 mm	1 Nm
811 LBE 100B	U08115027	20÷100 Nm	3/8"	9x12 mm	487 mm	1 Nm
811 LBE 100C	U08115028	20÷100 Nm	1/2"	9x12 mm	487 mm	1 Nm
811 LBE 200	U08115029	40÷200 Nm	1/2"	14x18 mm	565 mm	1 Nm
811 LBE 350	U08115032	70÷350 Nm	1/2"	14x18 mm	775 mm	2 Nm

MOMENTSLEUTELS 810 SA - 811 SA MET DIRECT AFLEESSYSTEEM.

OMKEERBARE RATEL
met mechanisme met 72 tanden.

ISO 6789

KLIK-MOMENTSYSTEEM
met compressieveen.

CONISCHE HANDGREEP
in antislip bimateriaal.

DIRECTE AFLEZING
de waarde van het uit te oefenen
moment is snel zichtbaar.

SNEL IN TE STELLEN
u kunt het benodigde koppel
snellen instellen.



810 SA

Direct afleesbare momentsleutel met omkeerbare ratel

- Inclusief kalibratiecertificaat en REACH-verklaring (SVHC)

ITEM	CODE	CAPACITEIT	☑	L (mm)	RESOL.
810 SA 50	U08105002	10÷50 Nm	3/8"	350	0,25
810 SA 100	U08105003	20÷100 Nm	1/2"	410	0,5
810 SA 200	U08105005	40÷200 Nm	1/2"	475	1,0
810 SA 340	U08105006	60÷340 Nm	1/2"	630	1,0

811 SE

Direct afleesbare momentsleutel met afneembare ratel

- Inclusief kalibratiecertificaat en REACH-verklaring (SVHC)

ITEM	CODE	CAPACITEIT	☑	○	L (mm)	RESOL.
811 SE 50	U08115012	10÷50 Nm	3/8"	9x12	370	0,25
811 SE 100B	U08115013	20÷100 Nm	3/8"	9x12	430	0,5
811 SE 100C	U08115015	20÷100 Nm	1/2"	9x12	430	0,5
811 SE 200	U08115017	40÷200 Nm	1/2"	14x18	510	1,0
811 SE 340	U08115018	60÷340 Nm	1/2"	14x18	665	1,0

PRECISIE
±4%

3/8"

1/2"

PRECISIE
±4%

3/8"

1/2"

**RECHTSOM
AANHALEN**

Afneembare
ratel

**RECHTSOM EN
LINKSOM AANHALEN**

**RECHTSOM
AANHALEN**



PRECISIE
±4%

1
4"

**RECHTSOM EN
LINKSOM AANHALEN**



Afnembare
ratel

PRECISIE
±4%

1
4"

**RECHTSOM EN
LINKSOM AANHALEN**



PRECISIE
±4%

3
4"

1/4"

PRECISIE
±6%



810 N

ISO 6789

Momentsleutel met omkeerbare ratel

- Voelbaar en hoorbaar signaal bij het bereiken van het ingestelde draaimoment
- Automatische reset van het mechanisme bij loskoppeling
- Geleverd met testcertificaat

ITEM	CODE	CAPACITEIT	☑	L	RESOL.
810 N 5	U08104000	1÷5 Nm	1/4"	197 mm	0,05
810 N 25	U08104001	5 ÷ 25 Nm	1/4"	290 mm	0,05

811 NE

ISO 6789

Momentsleutel met uitneembare omkeerbare ratel

- Model met instelbaar draaimoment te gebruiken in combinatie met fittings van de 811-serie
- Voelbaar en hoorbaar signaal bij het bereiken van het ingestelde draaimoment
- Automatische reset van het mechanisme bij loskoppeling
- Geleverd met testcertificaat

ITEM	CODE	CAPACITEIT	☑	○	L	RESOL.
811 NE 5	U08114009	1÷5 Nm	1/4"	9x12 mm	185 mm	0,05
811 NE 25	U08114010	5÷25 Nm	1/4"	9x12 mm	300 mm	0,05

812 N

ISO 6789

Momentsleutel met omkeerbare ratel

- Model met instelbaar draaimoment voor rechtsom en linksom vastdraaien de ratel 180° te draaien
- Nauwkeurigheid ± 4% van het ingestelde draaimoment
- Schaalverdeling in Nm
- Voelbaar en hoorbaar signaal bij het bereiken van het ingestelde draaimoment
- Automatische reset van het mechanisme bij loskoppeling
- Veiligheidsblokkering na het instellen van het draaimoment
- Geleverd in plaatstalen doos met testcertificaat

ITEM	CODE	CAPACITEIT	☑	○
812 N 600	U08120006	120 ÷ 600 Nm	3/4"	14x18 mm
812 N 1000	U08120010	200 ÷ 1000 Nm	3/4"	-

824 A

ISO 6789

Momentschroevendraaier

- Model met instelbaar draaimoment voor rechtsom vastdraaien, te gebruiken met bits van de 660-serie of, met behulp van een adapter, met dopsleutels van de handmatige 1/4"-serie
- Nauwkeurigheid ± 6% van het ingestelde draaimoment
- Schaalverdeling in Nm
- Automatische loskoppeling bij het bereiken van het ingestelde draaimoment
- Automatische reset na 120°
- Geleverd met instelsleutel en testcertificaat

CODE	CAPACITEIT	L	RESOL.
U08240004	0,5÷2,5 Nm	145 mm	0,1
U08240006	2÷10 Nm	167 mm	0,5

SCHAREN 207 E EXTREEM KRACHTIG.



YouTube



**DE ENIGE MET GEÏNTEGREERDE
ROESTVASTSTALEN STRUCTUUR**

Buigsterkte 180 Kg.

**GEÏNTEGREERDE
STRIPFUNCIE**



1. strippen
2. krimpen

**KABELSNIJDER OP
BEIDE MESSEN**



Geschikt voor
meeraderige kabels

**MICRO ANTI-SLIP
VERTANDING**



207 E
U02070006



Professionele schaar voor elektriciens

SCHAREN 207 D DE REFERENTIE VOOR ELEKTRICIEN.



**HANDGREPEN BESTAND
TEGEN BUIGSTERKTES
TOT 80 KG**

Met glasvezel versterkt
technopolymeer.

50 mm²



SCHERPE EN STERKE MESSEN

met micro-profiel tanden en
kabelsnijder.



**EXTRA GROTE
GATEN**

207 D
U02070008



Scharen voor elektriciens,
stalen bladen



YouTube

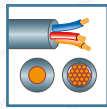

0,02÷10 mm²



146 A
U01460003

Automatische draadstripper, recht

- Snij- en strip functies voor elektrische bedrading
- Capaciteit 0,02-10 mm²/AWG 34-80
- Kaken verwisselbaar zonder gereedschap
- Ingebouwde draadsnijder
- Nauwkeurige instelling van de strip diameter om schade te voorkomen
- Instelbare striplengte
- Na elke strip handeling openen de kaken automatisch zodat de draad kan worden verwijderd
- Ergonomische bimateriaal handgreep



0,5÷1-1,5-2,5-4-6 mm²

753 A
U07530003

Krimtang voor tip kabelschoenen

- Model met ratelwerking voor het verminderen van de inspanning
- Ergonomische handgreep van PVC voor enkelhanding werken
- Matrijns met vijf stempels van roestvaststaal
- Huis van plaatstaal



15÷25
WATT

MAX
495°C

063 W
U00630002

MAX Elektrische soldeerbout penmodel, dubbel vermogen

- Professionele soldeerbout voor tin
- Drukknop schakelaar
- Perfect voor variërende toepassingen op elektronisch gebied
- Stalen stift voor lange levensduur
- Behuizing van kunststof materiaal bestendig tegen oliën en koolwaterstof
- Voeding 230V
- Geleverd met houder



2011/65/UE
2012/19/EC

GEÏSOLEERD

NIET GEÏSOLEERD

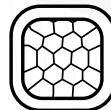

0,14÷10 mm²

753 KA
U07530004

Zelfinstellende krimtang voor adereindhulzen

- Voor geïsoleerde en niet geïsoleerde kabelschoenen
- Capaciteit 0,14-10 mm²/AWG 26-8
- Opening systeem voor herhaaldelijk gebruik
- Eenvoudig krimpen zonder veel druk op de handgrepen
- Laag gewicht en compacte afmetingen voor eenvoudig gebruik

SMART FUNCTION

Selecteert automatisch spanning
wisselstroom/gelijkstroom,
weerstand, frequentie

MAX
600 V

RMS



074 A
U00740001

SMART digitale multimeter

- Meting wisselstroom/gelijkstroom
- Metingenweerstand en continuïteit (akoestisch signaal als circuitweerstand lager is dan 40 Ω)
- Frequentiemetingen
- Wisselstroom/gelijkstroom meting met 076 P ampèremeter



CAT III 600V

TECHNISCHE KENMERKEN

voltagemeting DC (mV÷V)	1÷600 mV÷V
voltagemeting AC (mV÷V)	1÷600 mV÷V
weerstand (Ω÷MΩ)	0÷10 Ω÷MΩ
frequentie kHz	3÷40 kHz
Type batterij (geleverd)	2xAAA 1,5V



Ø 4÷28 mm²



YouTube

163

U01630001

Multifunctionele kabelstripper

- Voor het in lengte- en breedterichting snijden van kabels met PVC isolatie
- Blokkeersysteem (-30% moeite): benodigde druk 75N
- Roller voor het instellen van de snijdiepte
- Zelfrollend stripmes
- Blokkering als het mes is uitgeschoven
- Mesblokkering
- Ergonomisch kunststof handgreep
- Inclusief reserve mes
- Set reserve messen code 872272



007 MV
U00070035

Gereedschapstas (leeg)

- Sterke stof
- Velcro riembevestiging
- Vier rekbare vakken voor gereedschap
- Haak voor tape



007 MLV
U00070030

Gereedschapstas met riem (leeg)

- Sterke stof
- Zes rekbare vakken voor gereedschap
- Haak voor tape
- Verstelbare riem van 80 tot 120 cm

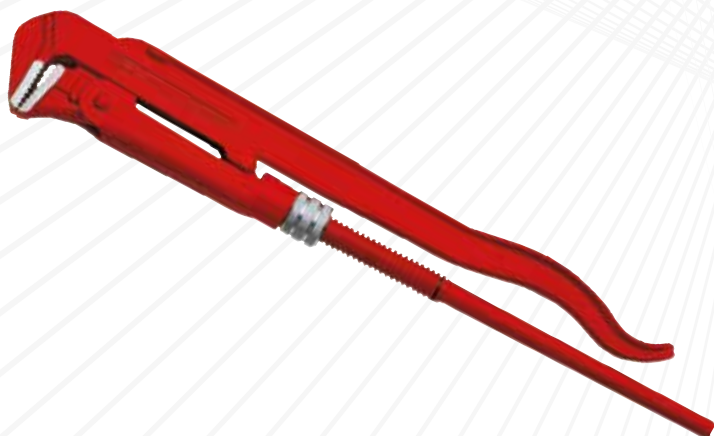

305 N

Pijptang, Zweeds model met 90° gebogen rechte kaken

- Vervaardigd van chroom-vanadiumstaal

CODE	CAPACITEIT	LENGTE
U03050002	1"	40 mm 330 mm
U03050003	1 1/2"	55 mm 420 mm
U03050004	2"	67 mm 540 mm
U03050005	3"	103 mm 690 mm



COPPER

314 DA

U03140033

Ø 3-35 mm	Ø 1/8-1 3/8 "
-----------------	---------------------

Pijpsnijder voor koperen en lichtmetalen pijpen

- Model met uitschuifbaar mechanisme en gelijkblijvende buitenmaat
- Vier gegroefde rollers voor het snijden van flenzen
- Snelle vervanging van het wiel, zonder gereedschap
- Ergonomische knop



KUNSTSTOF



317 K

U03170012

Ø 35 mm	Ø 1 3/8 "
---------------	-----------------

Pijpsnijder voor kunststof pijpen

- Voor snijden van PEX, PEHD, PVC, PER pijpen
- Model met heugel voor snijden met minimale krachtinspanning
- Huis van lichtmetaal
- Geëmailleerde uitvoering



COPPER

314 C

U03140032

Ø 3-30 mm	Ø 1/8-1 1/8 "
-----------------	---------------------

Pijpsnijder voor koperen en lichtmetalen pijpen

- Gegroefde rollers voor het snijden van flenzen
- Snelle vervanging van het wiel, zonder gereedschap
- Maximum dikte: 2 mm



KUNSTSTOF



317 AM

U03170001

Ø 22 mm	Ø 7/8 "
---------------	---------------

Pijpsnijder voor PEX en kunststof pijpen

- Mes met speciale vorm en PTFE coating
- Automatische mes ontgrendeling
- Sluiting systeem met één hand



995 AF
U09950006

Blindklinktang met draaikop

- 360° Verstelbare kop
- Geschikt voor aluminium klinknagels
- 4 verwisselbare koppen
- Huis van lichte legering
- Kunststof handgrepen
- Metalen clip sluiting
- Geleverd met kop demontagesleutel



995 A
U09950001

Blindklinktang

- Staall: Ø 2,4 - 3,2 - 4 (3/32 - 1/8 - 5/32)
- Aluminium: Ø 2,4 - 3,2 - 4 - 4,8 mm (3/32 - 1/8 - 5/32 - 3,16")
- Huis van lichte legering
- Drukhendel van geperst plaatstaal
- Veermechanisme voor openen
- Geleverd met drie verwisselbare mondstukken en servicesleutel



**-20%
KRACHTNODIG**

COMPACT EN KRACHTIG

Slechts 330 mm lang
20% minder kracht nodig dan het standaard model



**ALUMINIUM
EN STAAL**

995 LA
U09950004

Rechte compacte blindklinktang

- Compact model met dezelfde capaciteit als een lange blindklinktang
- De interne veer vermindert de benodigde kracht
- Geschikt voor aluminium en stalen klinknagels
- 5 verwisselbare koppen
- Verwijderbare opvangbak voor gebruikte nagels
- Huis van lichte legering
- Kunststof handgrepen



**GELEVERD IN
KUNSTSTOF KOFFER**

995 CA
U09950008

Handklinknagelmachine voor blindnagels

- Compact model met interne veer om de benodigde kracht te verminderen
- Geleverd met 4 verwisselbare koppen (M4-M5-M6-M8)
- Te gebruiken met aluminium en stalen dopmoeren (M4-M5-M6-M8) en roestvrij staal (M4-M5)
- Huis van lichte legering
- Plastic handgrepen
- Geleverd in plastic koffer (LxBxH: 320x175x50 mm) met dopmoerhouders (niet inbegrepen)

**VOOR
BLINDKLINKMOEREN**
(niet inbegrepen)

ROESTVRIJSTALEN MES

211 A
U02110001

Multifunctionele schaar

- Mes met micro anti-slip vertanding
- Keuzehendel aan te passen aan kleine en grote handen
- Veiligheid hendel om de messen blokkeren
- Ergonomische antislip bimateriaal handgrepen



ROESTVRIJSTALEN MES

210 C
U02100003

Multifunctionele schaar

- Model met micro, antislip roestvaststalen vertanding
- Grote ergonomische bimateriaal handgrepen
- Geschikt voor aluminium, karton, rubber, leer, moquette, etc.

VOOR RECHTSHANDIGEN



200 S
U02000002

Beugelzaag

- Huis van staal met anti-slip en schokbestendige kunststof coating
- Geleverd met Kobalt zaagblad 200 C24

MAX. CAPACITEIT: 2 KG



442 TA
U04420013

Telescopische opraper met scharnierende magneet

- Voor het oppakken van magnetische voorwerpen op ontoegankelijke plaatsen
- Gelede kop: aluminium
- Materiaal schacht: koolstofstaal met zinkafwerking
- PVC-handgreep

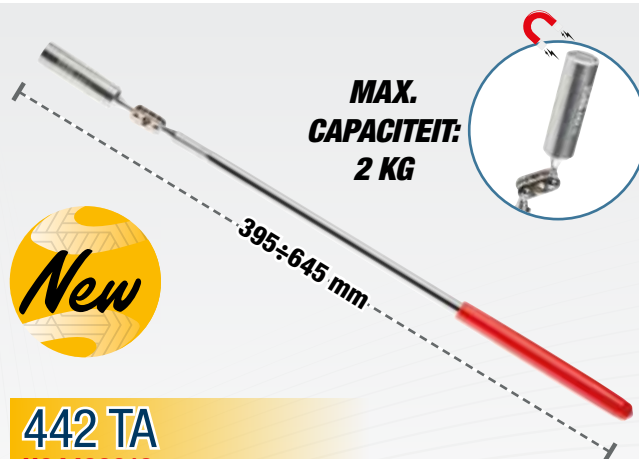

AXIALE SNEDE

196 N

Boutenschaar met axiale snede

CODE	LENGTE	2000 N/mm ² Ø MAX	1600 N/mm ² Ø MAX	
U01960002	450 mm	6 mm	7 mm	1,9 Kg
U01960003	600 mm	7 mm	10 mm	3,5 Kg
U01960004	750 mm	9 mm	13 mm	4,5 Kg
U01960005	900 mm	10 mm	16 mm	6,1 Kg
U01960006	1050 mm	11 mm	18 mm	8,3 Kg



HALFVLAKKE SNEDE

196 NR
U01960001

Boutenschaar met halfvlakke snede

- Messen met snijvlakken met hoge weerstand
- Handgrepen van PVC



2-3-4-5-6-8 mm

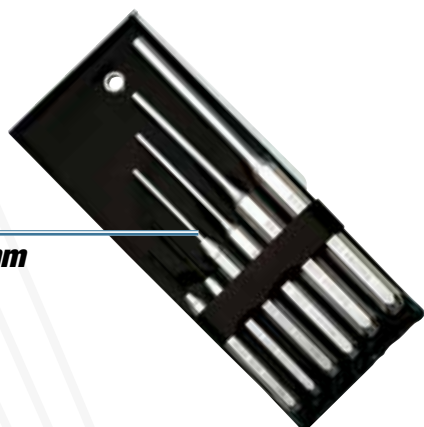

6
STUKS

367 SE6

U03670081

6-delige pendrijverset

- 367/2x115-3x125-4x145-5x165-6x180-8x200 mm
- Geleverd in kunststof etui
- Vervaardigd van chroom-vanadiumstaal
- 2 en 3 mm maten met ingezette gefosfateerde stift

UNI 7784

376

Kunststof hamer

- Model met vervangbare kunststof doppen
- Kop van koolstofstaal
- Steel van essenhout

CODE	Ø KOP	LENGTE
U03760001	22 mm	250 mm
U03760002	28 mm	275 mm
U03760003	35 mm	300 mm
U03760004	42 mm	325 mm
U03760005	50 mm	350 mm
U03760006	60 mm	380 mm

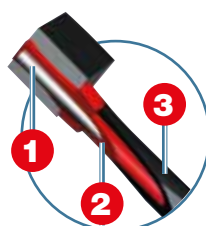

GECOMBINEERDE MATERIALEN VOOR UITSTEKENDE RESULTATEN

- 1 Grafiet kern, maximale buigsterkte.
- 2 Polypropyleen huis van hoge kwaliteit dat trillingen absorbeert.
- 3 Rubberen, oliebestendige coating.

DIN 1041



382 F

Bankhamer met een steel uit grafiet

- Duits model met vlakke vierkante baan en symmetrisch afgeschuinde pen
- Steel uit grafiet

CODE	▲ KOP	LENGTE
U03820102	200 g	285 mm
U03820103	300 g	300 mm
U03820105	500 g	310 mm
U03820107	800 g	350 mm
U03820108	1000 g	355 mm

CODE	▲ KOP	LENGTE
U03820002	100 g	260 mm
U03820004	200 g	280 mm
U03820006	300 g	300 mm
U03820007	400 g	310 mm
U03820008	500 g	320 mm
U03820009	600 g	330 mm
U03820010	800 g	350 mm
U03820011	1000 g	360 mm
U03820013	1500 g	380 mm
U03820014	2000 g	400 mm

Kop van gesmeed koolstofstaal, bewerkt met verharding behandeling om de levensduur te verlengen en versplintering van het raakvlak te voorkomen.

UNI 7777 DIN 6475



382

Bankhamer

- Duits model met vlakke vierkante baan en symmetrisch afgeschuinde pen
- Steel van essenhout

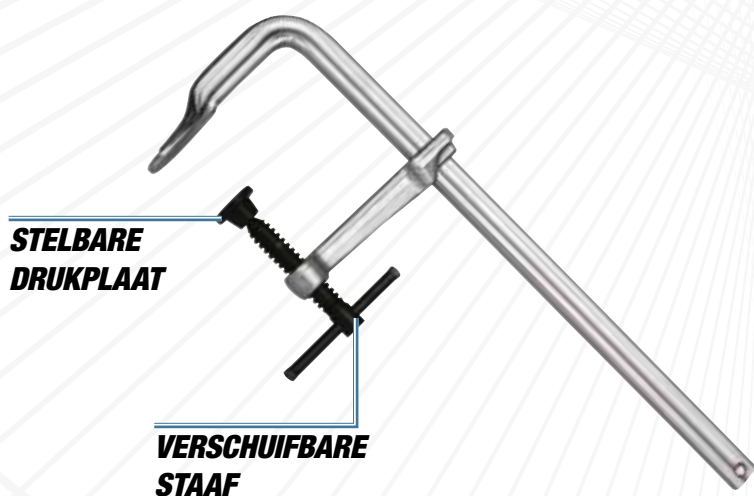

997 A

Lijmtang

- Gemaakt van gesmeed staal

CODE	OPENING	SECTIE	
U09970002	160 mm	16x7,5 mm	0,5 kg
U09970003	200 mm	19,5x9,5 mm	0,9 kg
U09970004	250 mm	22x10,5 mm	1,2 kg
U09970005	300 mm	25x12 mm	1,8 kg
U09970006	400 mm	25x12 mm	1,9 kg
U09970007	500 mm	25x12 mm	2,1 kg
U09970008	600 mm	25x12 mm	2,3 kg
U09970009	800 mm	27x13 mm	3,3 kg
U09970010	1000 mm	27x13 mm	3,7 kg

997 B

Lijmtang

- Model met snelspanhendel
- Huis en glijarm van gesmeed staal
- Stelbare drukplaat

CODE	OPENING	SECTIE	
U09970013	120 mm	13,5x6,5 mm	0,7 kg
U09970014	160 mm	16x7,5 mm	1 kg
U09970015	200 mm	19,5x9,5 mm	1,3 kg
U09970016	250 mm	22x10,5 mm	1,9 kg
U09970017	300 mm	25x12 mm	2,7 kg
U09970018	400 mm	25x12 mm	2,8 kg
U09970019	500 mm	25x12 mm	3 kg

STELBARE DRUKPLAAT

HENDEL MET GEÏNTEGREERDE ONTGRENDELINGSKNOP



10 STUKS

VOOR RINGEN MET CAPACITEITSDIAMETERS VAN 20 TOT 100 MM

Ringen met gaten in de bovenkant



Ringen met inkervingen in de bovenkant

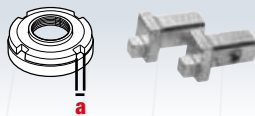

282 S10

U02820200

2 kg 330 mm 60 mm 215 mm

Assortiment in ABS koffer met pinsleutels voor ronde en vierkante ringmoeren

- Voor ringen met geboorde gaten aan de voorkant
- De sleutel is verstelbaar door aan de middenschroef te draaien
- Afneembare pennen
- Capaciteit: 20 tot 100 mm
- Afwerking satijnchrom
- Schokbestendige ABS koffer met snelsluitsysteem
- Legt tweekleurig schuim module: code U05191054Q

BESCHRIJVING	MAAT	ST.
Ronde pinnen	(d) 2,5 - 3 - 4 - 5 - 6 - 7 - 8 - 9 mm	4
Vierkante pinnen	(a) 4 - 5 - 6 - 8 mm	4

DIN 338

HSS-G

14
STUKS



988 LA/S14

U09880070

Assortiment met tappen en boren

- Ø boren: 2,5-3,3-4,2-5,0-6,8-8,5-10,2
- M tappen: 3x0,5-4x0,7-5x0,8-6x1-8x1,25-10x1,5-12x1,75

DIN 338

HSS-G

19
STUKS



988 MA/S19

U09880073

Assortiment met boren

- Ø boren: 1,0-1,5-2,0-2,5-3,0-3,5-4,0-4,5-5,0-5,5-6,0-6,5-7,0-7,5-8,0-8,5-9,0-9,5-10,0

DIN 338

HSS-G

25
STUKS



988 MA/S25

U09880074

Assortiment met boren

- Ø boren: 1,0-1,5-2,0-2,5-3,0-3,5-4,0-4,5-5,0-5,5-6,0-6,5-7,0-7,5-8,0-8,5-9,0-9,5-10,0-10,5-11,0-11,5-12,0-12,5-13,0



HSS

3
STUKS



988 D/S3

U09880020

3-delige set in plaatstalen doos

ITEM	Ø STAPPEN	Ø SCHACHT	LENGTE
988 D1	4-5-6-7-8-9-10-11-12 mm	6 mm	65 mm
988 D2	4-6-8-10-12-14-16-18-20 mm	8 mm	75 mm
988 D3	4-6-8-10-12-14-16-18-20-22-24-26-28-30 mm	10 mm	100 mm

HSS

12
STUKS



988 G/S12

U09880100

Set van 10 bimetalen zagen voor gaten

- 10 stukken 988 G (Ø 19-22-25-29-35-38-44-51-57-64)
- Max zaagdiepte 38 mm

HSS

10
STUKS



Ø 6 mm



988 E/S10

U09880062

Set van 10 hardmetalen stiftfrezes

- 8 stukken (Ø 10 - 12 shapes EA-EC-EF-EG) en 2 stukken (Ø 12 shapes ED-EM)



YouTube



Adjustable hooks



SMD
LED



COB
LED



1 = 18 h
2 = 3,6 h
3 = 1,8 h



Li-ion

RECHARGEABLE



USB-C

889 RL

U08890036

LED-inspectielamp

DUBBELE FUNCTIE



**45
LUMEN**

ZAKLAMP



**MAX
420
LUMEN**

LAMP

2 helderheidsniveaus
(120 en 420 lumen)



YouTube



Magnetische basis
en haakklem



SMD
LED



COB
LED



1 = 3 h
2 = 10 h
3 = 35 h



Li-ion

OPLAADBAAR



USB-C

889 IL

U08890046

Gearticuleerde led inspectielamp

DRIE FUNCTIES



**50
LUMEN**

KOP



**400
LUMEN**

LAMP



**150
LUMEN**

FRONTAAL



YouTube

**BEWEGINGS-
DETECTIESENSOR**



**Slechts 91 mm
lang**



SMD
LED



IP54



1 = 18 h
2 = 3,6 h
3 = 1,8 h



Li-ion

OPLAADBAAR



USB-C

889 GR

U08890044

Compacte ledspot

3 HELDERHEIDSNIVEAUS



**MAX
500
LUMEN**

50, 250 of 500 lumen met een simpele aanraking!

New



Slechts 94 mm lang



COB LED



IP20



1 = 1,5 h
2 = 3 h
3 = 3h



Li-ion

889 SP
U08890055

Led lamp



YouTube

DUBBELE FUNCTIE



150 LUMEN

Frontaal



150 LUMEN

Lamp

Magnetische haak die 360° kan worden gedraaid

Aluminium behuizing

OPLAADBAAR



USB-C



Lamp
COB LED



Zaklamp
SMD LED



IP20



Li-ion

889 RP
U08890045

Compacte LED oplaadbare inspectielamp



YouTube

DUBBELE FUNCTIE



180 LUMEN

Lamp



60 LUMEN

Zaklamp



USB-A

360°



180°

160 mm



130 mm



COB LED



IP67



2,5 h



1 = 8 h
2 = 4 h
3 = 2,5 h



IK07



Li-ion

889 RT
U08890038

Oplaadbare LED lamp - IP67 gecertificeerd



YouTube

3 HELDERHEIDSNIVEAUS



MAX 1500 LUMEN

500, 1000 en 1500 lumen met één druk op de knop

WERKT MET OF ZONDER KABEL!

Inclusief 5 meter kabel

GEÏNTEGREERDE TRANSFORMATOR

Geen externe voeding.



YouTube

12 V 1200 A

10 kg 400 mm 320 115



1613 RA12

U16130019

Professionele startbooster 12 V, draagbaar

- Stootbestendige ABS-behuizing
- Ook geschikt voor gesloten accu's

3500 A

Kabellengte
155 cm

ACHTERSTE CONNECTOR VOOR VOLTAGE SELECTIE



12 V 1400 A
24 V 700 A

20,8 kg 560 mm 200 590



12V - 3700 A

1613 AGM12-24

U16130013

Professionele startbooster 12 - 24 V, draagbaar

- Schokbestendige ABS-behuizing
- Overstroombeveiliging

24V - 1860 A

Kabellengte
155 cm



YouTube

COMPRESSIEVERMOGEN

735 kg (6 bar), 1226 kg (10 bar).

447 T

U04470101

Universele pneumatische schokdemper demontage set

- Ideaal voor auto's
- Geleverd met lage steunen 447 TC1 (78÷130 mm) en 447 TC2 (105÷182 mm), bankschroef 447 TA en universele bovenste klemmen 447 TB1

TECHNISCHE KENMERKEN

Compressievermogen	735 kg (6 bar) - 1226 kg (10 bar)
Werkdruk	6÷10 bar
Zuigerslag	420 mm
Cylinder	Aluminium legering en nylon hars

60 kg 470 mm 450



Remontluchter instelbare druk tot 4 BAR

12 V 10 Liter

2847/3

U28470084

Remontluchter

- Voor vervangen, bijvullen en ontlichten van remcircuits van auto's en industriële voertuigen
- Apparaat exclusief ontworpen voor de remvloeistoffen DOT 3, DOT 4, DOT 5.1. Geen LHM.

TECHNISCHE KENMERKEN

Vloeistofbesturingsysteem	Peristaltische pomp (geen rechtstreeks contact pomp/vloeistof), geen luchtdruk op de vloeistof
Voeding	12 V (alligators clips)
Tankcapaciteit	10 liter
Drukbegrenzer	4 bar
Spiraalslang	4 m (elastic)
Voeding slang	4 m



Geleverd et vervangende afdichtingen, 1 multidiameter dop 44-45-46 mm (2847 N11) en opvangbak

VOOR 6÷12 V BATTERIJEN

ook voor
"Start & Stop"
systeem



890 K
U08901000

Digitale batterijtester met printer



YouTube

Uitwisselbaar met
thermokoppel K



1651
U16510001

Digitale infrarood thermometer



1,5
Liter

**OPTIMAAL OM OLIE IN HET
DIFFERENTIEEL VAN DE AUTO TE GIETEN**

*Niet geschikt voor brandstoffen
en minerale oliën*

421 P
U04210020

Zuigpistool

**OPTIMAAL VOOR HET OPZUIGEN EN
DOSEREN VAN OLIE, ANTIVRIES,
STUURBEKRACHTIGINGSOLIE**



421 M
U04210021

Zuigpistool



3
Liter

**OPTIMAAL OM OLIE IN
HET DIFFERENTIEEL VAN
DE AUTO TE GIETEN**

Bedrijfsdruk
240 bar
6÷10 bar



2847 A
U28470086

Vacuüm remontluchter



9,5
Liter



4,1 kg | 302 mm | 230 mm

1785 B
U17850005

Vloeistofzuiger





3 TON **30,5** kg



3t



2 TON **32,5** kg



2t



2550 A

U25500001

Hydraulische onderhoudskrik 3t voor auto's en bedrijfsvoertuigen

- Stalen structuur
- Hoge capaciteit voor gebruik met auto's, SUV's en bestelbussen
- Dubbel pompsysteem om de auto sneller op te tillen
- Uitgerust met hefpedaal
- Uitgerust met handmatig daalsysteem
- Ontluchttingsventiel, om overbelasting te voorkomen

2550 B

U25500002

Hydraulische onderhoudskrik 2t

- Stalen structuur
- Veelzijdig en compact voor gebruik in nauwe ruimtes
- Dubbel pompsysteem om de auto sneller op te tillen
- Uitgerust met hefpedaal
- Uitgerust met handmatig daalsysteem
- Ontluchttingsventiel, om overbelasting te voorkomen

2 STUKS

1950 C

Twee krik standaarden

- Instelbare hoogte met tandheugelsysteem en ontgrendelingshendel
- Vergrendelingspin met ketting
- 1950 C/3: model verstelbaar in 10 posities
- 1950 C/6: model verstelbaar in 13 posities



2000 A

U20000100

Ligkar

- Hoofdsteun van vinyl bestendig tegen koolwaterstof, gevuld met schokbestendig schuimrubber
- Kunststof uitvoering bestand tegen koolwaterstof, wasbaar



CODE	CAPACITEIT	H MAX	H MIN	DIMENSIES	W
U19501001	3 t	427 mm	300 mm	207x188 mm	7 kg
U19501002	6 t	620 mm	400 mm	285x250 mm	14 kg



3
STUKS

1 1/2"

270 C/C3
U02700106

Assortiment met slagwioldoppen voor velgen met teflon bescherming in modulaire doos

17 **19** **21**

↔ 190
↑ 58
mm ↙ 144

YouTube
TUTORIAL
VIDEO



10
STUKS

**KAN WORDEN OPGEBOGEN
IN DE LADEN VAN ONZE
GEREEDSCHAPSWAGENS**

Draaggreep

↔ 475
↑ 50
mm ↙ 290



2000 G
U20000110

Knielkussen

**WIELMOEREN EN SCHROEF
VERWIJDERSETS**

272 DS
U02720001



Set voor het verwijderen van moeren en bouten van lichtmetalen velgen

- Beschadigt de velg niet
- Speciale wolframcarbide boren geschikt voor boren in alle soorten materiaal (tijdens elk gebruik insmeren met boorolie)
- Super dunne conische doppen om elk soort lichtmetalen velgen uit te lijnen/te verwijderen

Handmatig gebruik op wielmoeren

3
STUKS

1 1/2"

XGRIP

235 1/2" XL/C3
U02354100

Assortiment lange inbusbits, X-Grip in modulaire doos (3 stuks)



17 **19** **21**

VOORDELEN X-GRIP:

- Perfecte grip op nieuwe of beschadigde inbusbouten, tot 80%.
- Brengt meer draaimoment over dan een standaard dopsleutel.
- Geen beschadiging van nieuwe inbus

XGRIP



**Gereedschapsassortiment,
ga naar pagina 4**

AUTOMATISCHE OLIEFILTERSLEUTEL 443 N AUTOMATISCHE RIEM KLEMMEN.

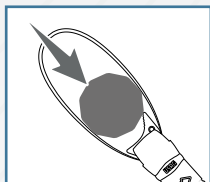

**ACTIVEREN VAN DE AUTOMATISCHE
OPSPANNING**

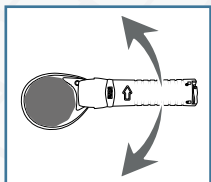

RATELEFFECT

Uitvoeringssnelheid. Mogelijkheid tot werken in beperkte ruimtes.

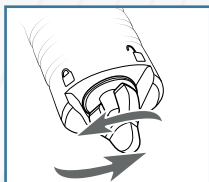

**HENDEL VOOR
VERHOGING**

VASTDRAAIINGSKRACHT



443 N

U04430005

**Automatische
oliefiltersleutel met snelle
terugstelling (auto)**



**66÷105
mm**



YouTube

**6
STUKS**

**3
8"**

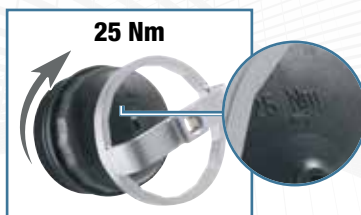

Staat het opnieuw aandraaien met oorspronkelijk draaimoment toe (waarde hangt af van het kunststof)

446 DA/SE6

U04461104

Set van zes cupsleutels voor oliefilters

- 3/8" aandrijfviervkant
- Stalen frame
- Geschikt voor Fiat, Lancia, Alfa Romeo, BMW, Renault, Volkswagen, Skoda, Audi, Seat, Mercedes
- Profiel afmetingen: Ø 74 mm x 14 zijden - Ø 75 mm x 16 zijden - Ø 86 mm x 16 zijden - Ø 102 mm x 14 zijden - Ø 66 mm x 18 zijden - Ø 96 mm x 18 zijden



Breng de QR-code in beeld en download de lijst van toepassingen of ga naar usag-tools.net

446 S28

U04461204

Set van 30 oliefiltersleutels

- Afmetingen van de oliefiltersleutels (Ø x N° zijden): 66/6 - 65/14 - 65/67 - 68/14 - 73/14 - 74/15 - 74/76 - 75/77 - 76/12 - 76/14 - 76/30 - 76/8 - 78/15 - 80/15 - 80/82 - 86/16 - 86/18 - 90/15 - 92/10 - 93/15 - 93/36 - 93/45 - 95/15 - 96/18 - 100/15 - 106/15 - 108/15 - 108/18

**3
8"**

**1
2"**

**30
STUKS**

7 kg | 620 mm | 70 | 500

Breng de QR-code in beeld en download de lijst van toepassingen of ga naar usag-tools.net



IN ALLUMINIO

446 DT/S2

U04461203

Set van twee oliefilterkapsleutels - Japanse auto's

- Verlaag de kans op schade aan de oliefilter doppen
- Kan ook worden gebruikt voor het vastdraaien met een momentsleutel



3/8"

3/8"

2
STUKS

Breng de QR-code in beeld en download de lijst van toepassingen of ga naar usag-tools.net



263/S16

U02631400

Olie aftap kit

- Magnetische dopsleutels voor het vasthouden van pluggen
- 1 scharnierend wringijzer 3/8"
- 2 bitten \bigcirc 8-10 mm 3/8"
- 6 bitten \bigcirc 8-10-12-13-14-17 mm 3/8"
- 6 6-kant dopsleutel \blacklozen 13-14-17-18-19-21 mm 3/8"
- 1 TORX® bit \bigcirc T45

bevestigingsmogelijkheid aan olieaftapreservoir

16
STUKS

3/8"



Geïntegreerde olie-inzamelbak

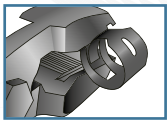

2 in 1

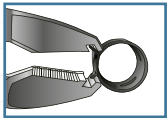

871 D

U08710001



Slangklemtang

- Model met frontale of zij stand
- Bekken met gekarteld oppervlak



870 C

U08700006

Tang voor brandstof connectoren

- Voor benzine en diesel voertuigen
- Ergonomische handgreep en twee componenten

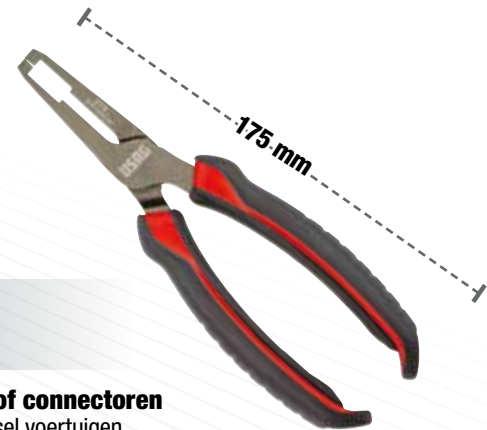

drie werkstanden



871 C

U08719005P

Tang voor CLICK slangklemmen

- Draaibare kaken staat werken in alle posities toe
- Voor het openen en sluiten van CLICK clips in benzinecircuits, inlaatspruitstuk en hydraulische circuits

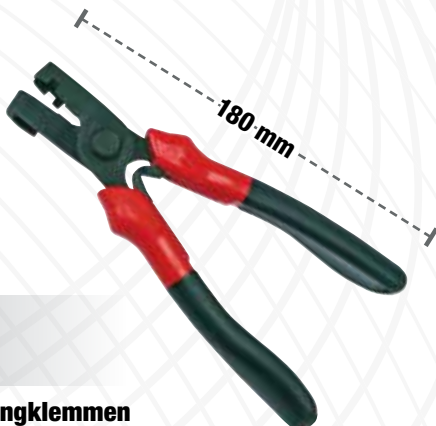

22
STUKS

1881 S22

U18810082

Set met 22 sleutels voor montage en demontage van dynamo poelies moeren

- Geleverd in een kunststof koffer





2 MODI:

- 1 250 l/min - 50°÷400°C
- 2 500 l/min - 50°÷600°C

MAX
600°

2000
WATT

391

U03910001

Digitaal warmte pistool

- Model met elektronische controle van de temperatuur en de lucht volume met digitaal scherm
- Mogelijkheid om programma's in te stellen: keuze uit 2 warmtes en 2 luchtstromen
- Voorzien van koelsysteem

Accessoires inbegrepen

5
STUKS

Voor demonteren van lijstwerk, bevestigingsmiddelen, trim clips van deurpanelen en dashboards

426 B/S5

U04260006

Kit met 5 instrumenten voor plastic onderdelen



4
STUKS

Om de distributieriemkap, cilinderkop motor, aandrijfriem etc. te scheiden

426 D/S4

U04260005

Set van 4 kunststof spreider



2
STUKS

115 CL/SE2

U01150022

Tang met dubbel scharnier en half-ronde beken

- Ideaal voor het grijpen van moeilijk bereikbare stukken en onderdelen



TECHNISCHE KENMERKEN

Schroefdraad zuignap aansluiting	M18
Geluidsniveau	78 Db
Totale lengte	610 mm
Gewicht	4 Kg
Werkdruk	6,2 bar
Luchtinlaataansluiting	1/4"

400 P

U04000010

Pneumatische uitdeuker

- Ideaal voor het verwijderen van deuken zonder opnieuw te lakken
- Geleverd met 3 zuignappen (Ø 75-100-125 mm), in een kunststof koffer met handgreep en sluiting
- Set met reserveonderdelen en 3 zuignappen: code 1004735-98

4
STUKS

Voor het demonteren van kunststof onderdelen, siliconen, lijsten, enz.

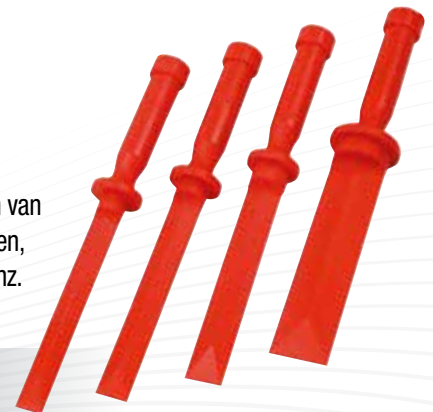

426 C/S4

U04260007

Set van 4 multifunctionele plastic schrapers

Gecontroleerd vastzetten met ratels of T-sleutels

1/2"



YouTube

Met correct draaimoment vastdraaien met digitale precisie door middel van conventionele gereedschappen

PRECISIE
±2%



YouTube

9
STUKS

Twee draadborstels
Ø 20mm en 25mm



885 F
U08850004

Injector reinigingskit

- Ideaal voor het reinigen van injectoren gemonteerd op railmotoren

6
STUKS

1/2"



884 C/S6
U08841000

Set van zes sleutels voor monteren van injectoren

- Voor monteren en demonteren van injectoren
- Lengte: 98 mm
- Afmetingen: 12-14-16-17-18-19 mm

814 A

Draaimoment/hoek digitale adapter

- Met correct draaimoment vastdraaien met digitale precisie door middel van conventionele gereedschappen
- Voor rechtsom en linksom vastdraaien
- Nauwkeurigheid van het draaimoment: ± 4%
- Nauwkeurigheid van de hoek: ± 2%
- Meetmodus: piek/huidig
- Selecteerbare eenheden: Nm/ft.lb/in.lb/kgcm/graden
- Zichtbare (LED) en hoorbare (ZOEMER) indicatoren als het vooraf ingestelde doel is bereikt
- 9 vooraf instelbare waarden
- 50 geheugen plaatsen voor gemeten waarden
- Geleverd in ABS koffer met kalibratiecertificaten
- Voeding: 2 batterijen AAA (inclusief)

CODE	CAPACITEIT	RESOL.
U08140003	6,8÷135 Nm	0,1
U08140004	10÷200 Nm	0,1
U08140005	17÷340 Nm	0,1

831 A

U08310001

Digitale hoek meter

- Correcte meting van de hoek in elke positie
- Vastdraaien rechtsom en linksom
- Nauwkeurigheid: ± 2%
- Bereik: 0 - 360°
- Resolutie: 0,1°
- Zichtbare (LED) en hoorbare (zoemer) indicatoren als het vooraf ingestelde doel is bereikt
- 9 vooraf instelbare waarden
- 50 geheugen plaatsen voor gemeten waarden
- Geleverd in ABS koffer met kalibratiecertificaten
- Voeding: 2 batterijen AAA (inclusief)

LEDVERLICHTING

BEHUIZING VAN
MAGNESIUMLEGERING
LICHTGEWICHT EN KRACHTIG

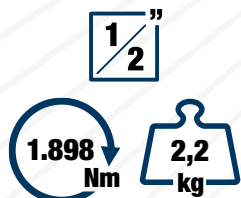

YouTube



DE A-KLASSE

943 PC1 1/2"

U09430001

Magnesium slagmoersleutel

TECHNISCHE KENMERKEN

Square drive	1/2"	Werkdruk	6,2 bar
Capaciteit	M20	Geluidsniveau	94 ±3 dB(A)
Maximum koppel	1.898 Nm	Geluidsvermogen	105 ±3 dB(A)
Koppelbereik (Nm min-Max)	320÷460 Nm	Trillingsniveau	6,4 m/s ²
Aantal slagen per minuut	1200	Luchtinlaataansluiting	1/4"
Onbelast toerental	6.500 t.p.m.	Binnendiameter slang	10 mm
Gemiddeld luchtverbruik	172 l/min	Gewicht	2,2 kg

BEHUIZING VAN
MAGNESIUMLEGERING
LICHTGEWICHT EN KRACHTIG

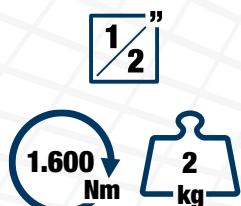

YouTube



BESTE KOOP

929 PC1 1/2"

U09290001

Magnesium slagmoersleutel

TECHNISCHE KENMERKEN

Square drive	1/2"	Werkdruk	6,2 bar
Capaciteit	M16	Geluidsniveau	93 ±3 dB(A)
Maximum koppel	1.600 Nm	Geluidsvermogen	104 ±3 dB(A)
Koppelbereik (Nm min-Max)	280÷440 Nm	Trillingsniveau	6,2 m/s ²
Aantal slagen per minuut	1.300	Luchtinlaataansluiting	1/4"
Onbelast toerental	7.000 t.p.m.	Binnendiameter slang	10 mm
Gemiddeld luchtverbruik	172 l/min	Gewicht	2,0 kg

EXTRA COMPACTE

942 PC3 1/2"

U09420012

Compacte slagmoersleutel

TECHNISCHE KENMERKEN

Square drive	1/2"	Werkdruk	6,2 bar
Capaciteit	M16	Geluidsniveau	91,1±3 dB(A)
Maximum koppel	861 Nm	Geluidsvermogen	108,1±3 dB(A)
Koppelbereik (Nm min-Max)	150÷220 Nm	Trillingsniveau	9,57 m/s ²
Aantal slagen per minuut	1650	Luchtinlaataansluiting	1/4"
Onbelast toerental	10.000 t.p.m.	Binnendiameter slang	10 mm
Gemiddeld luchtverbruik	127 l/min	Gewicht	1,3 kg

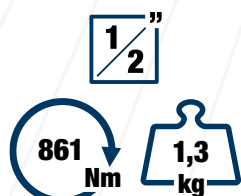

YouTube



YouTube



*Past in de laden
van USAG
gereedschapswagens*

943 PC1/C12

U09430005

↔ 415
↓ 92
mm ↗ 283

1 1/2"

Assortiment 6-kant dopsleutels en slagmoersleutel in modulaire doos

12
STUKS

BESCHRIJVING	ITEM/MAAT	ST.
Magnesium slagmoersleutel	943 PC1 1/2	1
6-kant slagdopsleutel	235 1/2 M/ 10-13-17-18-19-22-24-27-30-32 mm	10
Veiligheidspen	235 MCA/4-6	2
Veiligheidsring	235 MDA/4-6	2
Slagverlengstuk	236 1/2 M/125	1



*Past in de laden
van USAG
gereedschapswagens*

929 PC1/C12

U09290005

↔ 415
↓ 92
mm ↗ 283

1 1/2"

Assortiment 6-kant dopsleutels en slagmoersleutel in modulaire doos

12
STUKS

BESCHRIJVING	ITEM/MAAT	ST.
Magnesium slagmoersleutel	929 PC1 1/2	1
6-kant slagdopsleutel	235 1/2 M/ 10-13-17-18-19-22-24-27-30-32 mm	10
Veiligheidspen	235 MCA/4-6	2
Veiligheidsring	235 MDA/4-6	2
Slagverlengstuk	236 1/2 M/125	1



*Past in de laden
van USAG
gereedschapswagens*

942 PC3/C7

U09420015

↔ 375
↓ 80
mm ↗ 186

1 1/2"

Assortiment 6-kant dopsleutels en slagmoersleutel in modulaire doos

7
STUKS

BESCHRIJVING	ITEM/MAAT	ST.
Compacte slagmoersleutel	942 PC3 1/2	1
6-kant slagdopsleutel	235 1/2 M/ 13-17-19-21-22-24 mm	6
Veiligheidspen	235 MCA/4	1
Veiligheidsring	235 MDA/4	1



LEDVERLICHTING

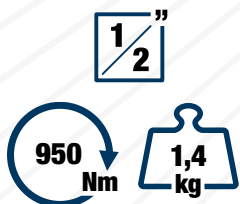

BEHUIZING VAN
MAGNESIUMLEGERING
LICHTGEWICHT EN
KRACHTIG

943 PC2 1/2"

U09430002

**Magnesium slagmoersleutel -
extra compact**

TECHNISCHE KENMERKEN

Square drive	1/2"	Werkdruk	6,2 bar
Capaciteit	M16	Geluidsniveau	95±3 dB(A)
Maximum koppel	950 Nm	Geluidsvermogen	107±3 dB(A)
Koppelbereik (Nm min-Max)	200÷270 Nm	Trillingsniveau	3,9 m/s ²
Aantal slagen per minuut	1400	Luchtinlaataansluiting	1/4"
Onbelast toerental	10.000 t.p.m.	Binnendiameter slang	10 mm
Gemiddeld luchtverbruik	167 l/min	Gewicht	1,4 kg

ALUMINIUM HUIS

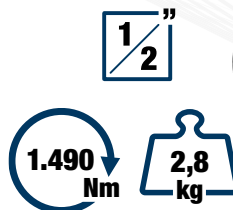

928 AC1 1/2"

U09280014

Aluminium slagmoersleutel

TECHNISCHE KENMERKEN

Square drive	1/2"	Geluidsniveau	90 ±3 dB(A)
Capaciteit	M16	Geluidsvermogen	101 ±3 dB(A)
Maximum koppel	1.490 Nm	Trillingsniveau	5,2 m/s ²
Koppelbereik (Nm min-Max)	135÷380 Nm	Luchtinlaataansluiting	1/4"
Aantal slagen per minuut	1.120	Binnendiameter slang	10 mm
Onbelast toerental	6.500 t.p.m.	Gewicht	2,8 kg
Gemiddeld luchtverbruik	147 l/min		
Werkdruk	6,2 bar		

HUIS VAN TITANIUM LEGERING

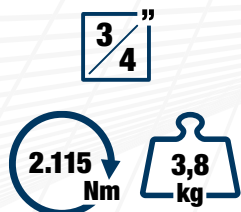

942 PD1 3/4"

U09420004

Slagmoersleutel (titanium behuizing)

TECHNISCHE KENMERKEN

Square drive	3/4"	Werkdruk	6,2 bar
Capaciteit	M27	Geluidsniveau	97,8±3 dB(A)
Maximum koppel	2.115 Nm	Geluidsvermogen	108,8±3 dB(A)
Koppelbereik (Nm min-Max)	500÷800 Nm	Trillingsniveau	5,06 m/s ²
Aantal slagen per minuut	950	Luchtinlaataansluiting	3/8"
Onbelast toerental	5.300 t.p.m.	Binnendiameter slang	10 mm
Gemiddeld luchtverbruik	200 l/min	Gewicht	3,8 kg

ALUMINIUM HUIS

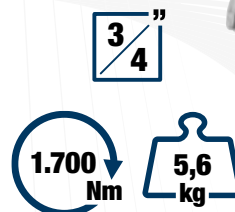

928 D1 3/4"

U09280015

Aluminium slagmoersleutel

TECHNISCHE KENMERKEN

Square drive	3/4"	Werkdruk	6,2 bar
Capaciteit	M24	Geluidsniveau	98,4±3 dB(A)
Maximum koppel	1.700 Nm	Geluidsvermogen	109,4±3 dB(A)
Koppelbereik (Nm min-Max)	500÷1.050 Nm	Trillingsniveau	9,1 m/s ²
Aantal slagen per minuut	790	Luchtinlaataansluiting	3/8"
Onbelast toerental	5.700 t.p.m.	Binnendiameter slang	13 mm
Gemiddeld luchtverbruik	193 l/min	Gewicht	5,6 kg

COMPOSIT MATERIAAL BEHUIZING

ZACHTE BIMATERIALE GREEP



LICHT EN STERK
weegt 20% minder dan
een standaardmodel



942 PE1 1"

U09420005

Impact moersleutel (composiet materiaal behuizing)

TECHNISCHE KENMERKEN

Square drive	1"
Capaciteit	M38
Maximum koppel	3.390 Nm
Koppelbereik (Nm min-Max)	203÷1.627 Nm
Aantal slagen per minuut	900
Onbelast toerental	5.000 t.p.m.
Gemiddeld luchtverbruik	400 l/min
Werkdruk	6,2 bar
Geluidsniveau	100,9 ±3 dB(A)
Geluidsvermogen	111,9 ±3 dB(A)
Trillingsniveau	10,6 m/s ²
Luchtinlaataansluiting	1/2"
Binnendiameter slang	19 mm
Gewicht	6,8 kg

910 E1 1"

U09100020

Aluminium slagmoersleutel

TECHNISCHE KENMERKEN

Square drive	1"
Capaciteit	M33
Maximum koppel	4.068 Nm
Koppelbereik (Nm min-Max)	850÷1.300 Nm
Aantal slagen per minuut	720
Onbelast toerental	4.500 t.p.m.
Gemiddeld luchtverbruik	243 l/min
Werkdruk	6,2 bar
Geluidsniveau	102 ±3 dB(A)
Geluidsvermogen	113 ±3 dB(A)
Trillingsniveau	15,2 m/s ²
Luchtinlaataansluiting	1/2"
Binnendiameter slang	13 mm
Gewicht	10,3 kg

ALUMINIUM HUIS



Luchtgereedschappen en accessoires

152
mm

5
mm

105
l/min

COMPACT
221 mm



920 AN1
U09200011

Excentrische schuurmachine (schuuruitslag 5 mm)

TECHNISCHE KENMERKEN

Vermogen	0,19 Kw
Schijfcapaciteit Ø	Ø 152 mm
Baan	5 mm
Baan per minuut	10.000 t.p.m.
Gemiddeld luchtverbruik	105 l/min
Werkdruk	6,2 bar
Geluidsniveau	78,9±3 dB(A)
Geluidsvermogen	79,9±3 dB(A)
Trillingsniveau	11,8 m/s ²
Luchtinlaataansluiting	1/4"
Minimum inwendige slangdiameter	10 mm
Gewicht	0,8 kg



125
mm

750 W

12.000
Rpm

921 A4
U09210012

Haakse slijpmachines

TECHNISCHE KENMERKEN

Slijpschijfdiameter	Ø 125 mm
Disc diameter aanval	Ø 24 mm
Vermogen	0,75 Kw
Onbelast toerental	12.000 t.p.m.
Gemiddeld luchtverbruik	120 l/min
Werkdruk	6,2 bar
Geluidsniveau	86±3 dB(A)
Geluidsvermogen	94±3 dB(A)
Trillingsniveau	2,5 m/s ²
Luchtinlaataansluiting	1/4"
Gewicht	1,9 Kg



1/2"

136
Nm

1,2
kg

260 mm



913 PC2 1/2"
U09130017

Slagmoerratel

TECHNISCHE KENMERKEN

Square drive	1/2"	Geluidsniveau	99±3 dB(A)
Capaciteit	M10	Geluidsvermogen	110±3 dB(A)
Maximum koppel	136 Nm	Trillingsniveau	9,1 m/s ²
Onbelast toerental	280 t.p.m.	Luchtinlaataansluiting	1/4"
Gemiddeld luchtverbruik	113 l/min	Minimum inwendige slangdiameter	10 mm
Werkdruk	6,2 bar	Gewicht	1,2 kg

16 m kabel
Ø 10 mm

939 C1
U09390004

Luchtlanghaspel
voor perslucht
10mm

TECHNISCHE KENMERKEN

Slanglengte	16 m
Binnendiameter slang	10 mm
Maximale druk	15 bar
Output buitendraadkoppeling	3/8"
Afmetingen (inclusief beugel)	450x400x230 mm
Gewicht	8 kg



GAMMA LUCHTSLIJPMACHINES

BEHUIZING EN HANDGREEP VAN
ANTISLIPMATERIAAL

VEILIGHEIDSHENDEL

SPANTANG 6 MM



YouTube

DUBBEL LAGERSYSTEEM
VOOR LANGERE
LEVENSDUUR

LUCHTUITLAAT
ACHTER

1/4" DRAADVERBINDING

30.000 Rpm



922 B1
U09220001

Rechte slijpmachine - 0,3 CV (220 W)

TECHNISCHE KENMERKEN

Gemiddeld luchtverbruik	76 l/min	Trillingsniveau	2,42 m/s ²
Werkdruk	6,2 bar	Luchtinlaataansluiting	1/4"
Geluidsniveau	84,8±3 dB(A)	Minimum inwendige slangdiameter	10 mm
Geluidsvermogen	99,5±3 dB(A)	Gewicht	440 g

23.000 Rpm



90°

922 BP1
U09220004

90° Graden slijpmachine - 0,3 CV (220 W)

TECHNISCHE KENMERKEN

Gemiddeld luchtverbruik	76 l/min	Trillingsniveau	4,54 m/s ²
Werkdruk	6,2 bar	Luchtinlaataansluiting	1/4"
Geluidsniveau	85,9±3 dB(A)	Minimum inwendige slangdiameter	10 mm
Geluidsvermogen	96,9±3 dB(A)	Gewicht	555 g

28.000 Rpm



922 BL1
U09220003

Rechte slijper met verlenging - 0,3 CV (220 W)

TECHNISCHE KENMERKEN

Gemiddeld luchtverbruik	76 l/min	Trillingsniveau	2,86 m/s ²
Werkdruk	6,2 bar	Luchtinlaataansluiting	1/4"
Geluidsniveau	83,3±3 dB(A)	Minimum inwendige slangdiameter	10 mm
Geluidsvermogen	94,3±3 dB(A)	Gewicht	664 g



16
STUKS

1/2"

1/2" **5/16"**

↔ 210
↓ 60
mm ↗ 130

687 1/2" C16

U06870100



Assortiment met **IMPACT** bits in ABS doos

BESCHRIJVING	ITEM/MAAT	ST.
Slagbithouderdop	685 6 1/2	1
Slagbithouderdop	685 8 5/16	1
Slagbits voor binnenzeskantschroeven - 1/2" aansluiting	687 E 6-7-8-10-12-14	6
Slagbits voor TORX®-schroeven - 1/2" aansluiting	687 TX T30-T40-T45-T50-T55	5
Slagbits voor PHILLIPS®-schroeven - 5/16" aansluiting	686 PH 2-3-4	3



16
STUKS

1/2"

↔ 375
↓ 80
mm ↗ 186

235 1/2" M/C16

U02359285



Assortiment met **6-kant slagdopsleutels** in modulaire doos

BESCHRIJVING	ITEM/MAAT	ST.
6-kant slagdopsleutel	235 1/2 M 10-12-13-14-15-16-17-18-19-21-22-24-27-30-32 mm	15
Veiligheidspen	235 MCA/4-6	2
Veiligheidsring	235 MDA/4-6	2
Slagverlengstuk	236 1/2 M/125	1



6
STUKS

3/4" **7/8"**

↔ 210
↓ 60
mm ↗ 130

688 3/4" MD6

U06880010



Assortiment met **IMPACT** bits in ABS doos

BESCHRIJVING	ITEM/MAAT	ST.
Houder voor slagbits	685 B 1 7/8	1
Slagbits voor binnenzeskantschroeven - 7/8" aansluiting	688 E 12-17-19-22-24	5



8
STUKS

3/4"

↔ 375
↓ 80
mm ↗ 186

235 3/4" M/C8

U02359286



Assortiment met **korte zeskant slagmoerdoppen**

BESCHRIJVING	ITEM/MAAT	ST.
6-kant slagdopsleutel	235 3/4" M 21-22-24-27-30-32-36-41 mm	8

SLAGWIELDOPPEN 235 MB



1/2"
10
STUKS

↔ 190
↓ 58
mm ↗ 144



1/2"

1/2"

22
STUKS

↔ 415
↓ 92
mm ↗ 283

235 1/2" MB/C10 U02350530

Assortiment met korte zeskant slagmoerdoppen

BESCHRIJVING	ITEM/MAAT	ST.
Korte zeskant slagmoerdoppen	235 1/2" M 10-11-12-13-14-15-16-17-18-19	10

236 KE/C22 U02360900

Assortiment met korte zeskant slagmoerdoppen, verlengsleutel en slagbits

BESCHRIJVING	ITEM/MAAT	ST.
Korte zeskant slagmoerdoppen	235 1/2" MB 13-14-15-16-17-18-19	7
Verlenging van de ketting van de bouthouder, in aluminium	236 KE 1/2"	1
Slagbits voor binnenzeskantschroeven - 1/2" aansluiting	687 E 5-6-8-10-12-14	6
Slagbits voor TORX®-schroeven - 1/2" aansluiting	687 TX T25-T27-T30-T40-T45-T50-T55	7
Adapter voor slagdoppen	236 KEADP	1

TE GEBRUIKEN MET RATEL OF SLAGSLEUTEL

236 K voor dopsleutels



YouTube



YouTube



236 KE voor bits

GROTE TOEGANKELIJKHEID
AFMETINGEN VAN DE KOP ALS VAN EEN RATEL*.



39 mm

*Vergeleken met een ratel van 1/2".

MINIMALE AFMETING
DIRECTE KOPPELING VOOR SLAGBITSG.



Geïntegreerde Veerstalen ring.

236 K

1/2" **1/4"**

Kettingsleutel in aluminium

CODE	□	L	H	👤
U02360700	1/2"	340 mm	39 mm	1,1 kg
U02360698	1/4"	260 mm	27 mm	300 g

236 KE

1/2" **1/2"** **1/4"** **1/4"**

Verlenging van de ketting van de bouthouder, in aluminium

CODE	□	◇	L	H	👤
U02360705	1/2"	1/2"	340 mm	24 mm	1,1 kg
U02360710	1/4"	1/4"	260 mm	19 mm	300 g



**Word lid van
ons kanaal**

@USAGexport

Instructievideos,
nieuwe producten
en nog veel meer!

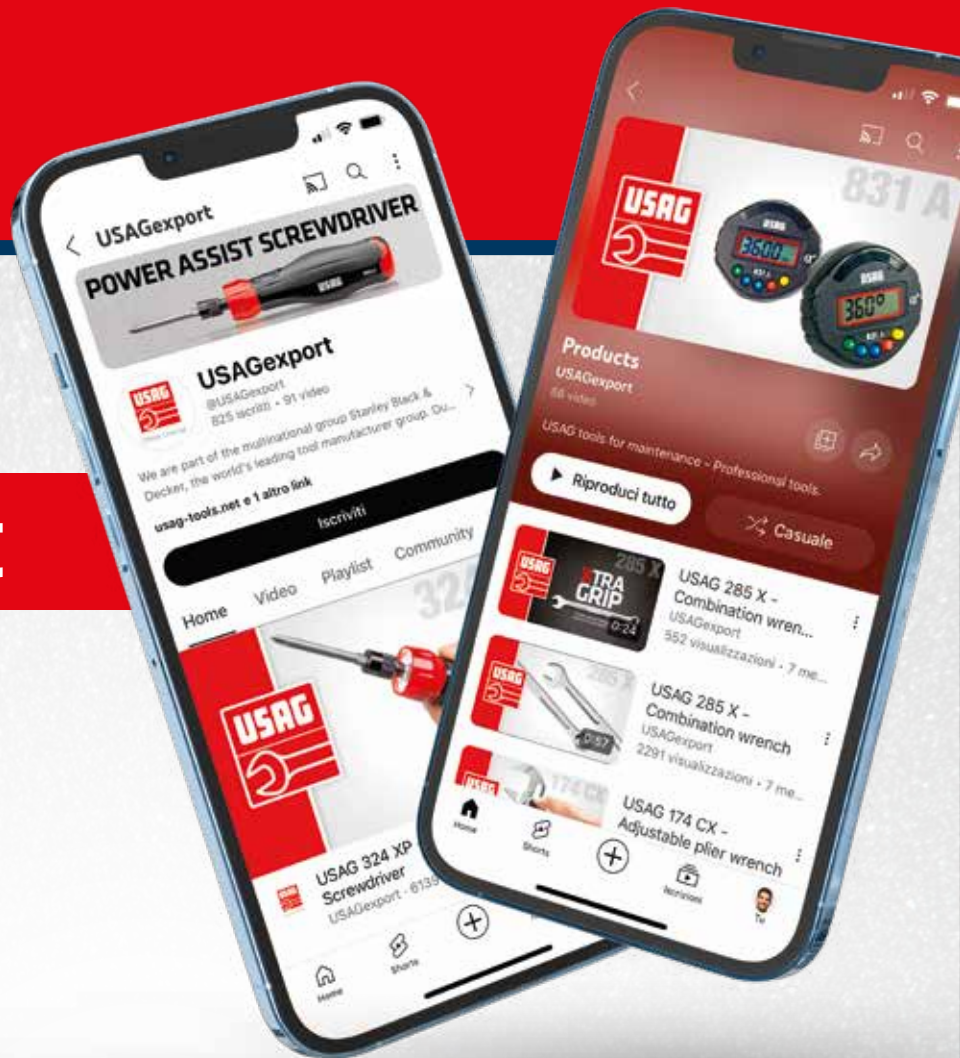

Heb je vragen?

Ga naar onze website:



usag.it/en/contacts/support



Promotie geldig tot 31/03/2025 zolang de voorraad strekt.

De afbeeldingen in deze catalogus zijn niet bindend.

Stanley Black & Decker Italia S.r.l. behoudt zich het recht de technische gegevens van zijn producten te allen tijde te veranderen.



Stanley Black & Decker Italia S.r.l.

Via Volta, 3 - 21020 - Monvalle (VA)
Tel. +39 0332 790 111 - info.mv@usag.it

usag-tools.net

